

Preisliste Händler 2025 Schweiz

Gültig für Auslieferungen vom 01.01.2025 bis 31.12.2025
Unverbindlich empfohlene Verkaufspreise in CHF



Inhaltsverzeichnis

4	Wichtige Hinweise zur Preisliste
4	Stoffe
5	Pflegehinweise
6	Wichtige Hinweise zu Ihrer Bestellung und Lieferung
6	Versand- und Verpackungskostenanteil
6	Servicearbeiten
7	Gewichtsliste
7	Verwendungsort
8	Übersicht Sofortlieferprogramm
9	Kosten bei Änderung oder Annullation von Bestellungen

Sonnenschirme–Mittelstock aus Holz

10	ALEXO®
12	PIAZZINO
14	TEAKWOOD

Sonnenschirme–Mittelstock aus Aluminium

16	SMART
20	ALU-SMART
24	TWIST
28	ALU-TWIST

Sonnenschirme–Seitenmast aus Aluminium und Holz

32	SUNWING® Casa
36	SOMBRANO® S+
40	PENDALEX® P+
44	AURA (solange Vorrat)
46	AMBIENTE Nova
50	FORTANO®

Sonnenschirme–Mittelstock/Mittelmast aus Aluminium

54	FORTINO® Riviera
56	FORTERO®
60	FORTELLLO® /LED

Grosse Sonnenschirme

64	CASTELLO® Pro
68	PALAZZO® Style/E
72	PALAZZO® Noblesse/E
76	PALAZZO® Royal/E
80	Überzüge lose
90	Allgemeine Geschäftsbedingungen
91	Bilder-Übersicht Zubehöre

© Alle Rechte vorbehalten. Bilder dürfen nicht ohne schriftliche Genehmigung der Firma Glatz reproduziert oder für andere Zwecke verwendet werden.

Modell- und Designänderungen bleiben vorbehalten.
Stand 31.10.2024

Immer eine massgeschneiderte Lösung

Jeder Ort ist anders. Deswegen gibt es unsere Schirmmodelle praktisch in jeder möglichen Variation. Auf diese Einzigartigkeit sind wir sehr stolz. Wir bieten für jeden Einsatz eine wortwörtlich massgeschneiderte Lösung an. Von dem kleinen verwinkelten Balkon bis zur weitläufigen Terrasse eines Grand Hotels.

Wichtige Hinweise zur Preisliste

Preise

Bei den ausgewiesenen Preisen handelt es sich um unverbindliche, empfohlene Verkaufspreise (UVP) ohne Lieferung- und Montageservice vor Ort, exkl. und inkl. MWSt. in CHF. Preis- und Produktänderungen bleiben vorbehalten.

Gewährleistung 2 Jahre

Glatz AG übernimmt die Gewährleistung für einwandfreie Waren. Die detaillierten Angaben dazu finden Sie in den «Allgemeinen Lieferbedingungen der Glatz AG».

Massangaben

Bei den Massangaben der Schirme sind aufgrund der unterschiedlichen Stoffe und der Spannungsstärke leichte Abweichungen möglich (siehe Tabelle beim jeweiligen Schirmmodell).

Glatz Zubehör

Achten Sie darauf, dass nur original Glatz Zubehör für die Sonnenschirme verwendet wird. Nur dann sind die optimale Nutzung und die Glatz Gewährleistung garantiert.

Versand- und Verpackungskostenanteil

Die Kosten für Verpackung und Versand richten sich nach dem Gewicht. Die Angaben dazu finden Sie auf Seite 6.

Fragen und Antworten

Die Internetseite von Glatz beantwortet die am häufigsten gestellten Fragen. Die Antworten darauf finden Sie auf www.glatz.com.

Stoffe

Stoffqualität 2

100 % Polyester ca. 220 g/m², Lichtechtheit 5–6, UV-Protection > 98 %, pflegeleicht und schmutzabweisend, fäulnishemmend ausgerüstet. Optimaler Schutz gegen direkte ultraviolette Strahlen. Nicht empfohlen für windexponierte Lagen. Farben 100–199.

Stoffqualität 4

100 % Polyester ca. 250 g/m², spinndüsengefärbt aus Stapelfaser, Lichtechtheit 7, UV-Protection > 98 %, pflegeleicht und schmutzabweisend, fäulnishemmend ausgerüstet. Optimaler Schutz gegen direkte ultraviolette Strahlen. Empfohlen für windexponierte Lagen. Farben 400–499.

Stoffqualität 5

100 % Polyacryl ca. 300 g/m², spinndüsengefärbt, Lichtechtheit 7–8, UV-Protection > 98 %, fleck-, wasser- und ölbeständig, fäulnishemmend ausgerüstet. Optimaler Schutz gegen direkte ultraviolette Strahlen. Empfohlen für stark windexponierte Lagen. Farben 500–899.

Lichtechtheit

Unter Lichtechtheit versteht man die Beständigkeit von Farben gegenüber der Einwirkung von Licht und Strahlung im UV-Bereich. Je hochwertiger der Stoff (z.B. Polyacryl) desto höher die Lichtechtheit.

Schutzhülle

Die Lebensdauer und das Ausbleichen der Stoffe kann durch den Gebrauch der Schutzhülle verlängert werden und sie wird daher durch Glatz empfohlen.

Sonneneinstrahlung (UV-Strahlung), Witterung (Wind, Regen, Schnee) und Nutzungsdauer/-häufigkeit beeinflussen die Lebensdauer der Schutzhülle, daher muss sie regelmässig ersetzt werden. Die Überwinterung von Sonnenschirm und Schutzhülle an einem geschützten/trockenen Ort erhöht deren Lebensdauer zusätzlich.



UV-Protection > 98 %: Gütesiegel für exzellenten Schutz vor direkter UV-Strahlung.

Glatz Stoffqualität	Material	Grammage	Lichtechtheit (erste Farbveränderungen)	Wassersäule	UV-Schutz	Optik
5	100 % Polyacryl Spinndüsen- gefärbt	300 g/m ²	Level 7–8 Min. 350–700 Tage	> 350 mm	> 98 %	Matter Look, Doppelrolliersaum (Grossschirme), einfacher Rolliersaum (Gartenschirme), Bindegurt
4	100 % Polyester Spinndüsen- gefärbt aus Stapelfaser	250 g/m ²	Level 7 Min. 350 Tage	> 150 mm	> 98 %	Matter Look, einfacher Rolliersaum, eingenähte Bindebänder
2	100 % Polyester Stückgefärbt	220 g/m ²	Level 5–6 Min. 80–160 Tage	> 100 mm	> 98 %	Glänzender Look, Overlock Abschluss, eingenähte Bindebänder

Pflegehinweise

- Das Tuch darf nie über einen längeren Zeitraum im nassen oder feuchten Zustand aufgerollt oder zusammengefaltet sein.
- Abgefallene Blätter oder Insektenexkremate sind nach Möglichkeit sofort zu entfernen (Ausgangspunkt für mikrobiellen Befall).
- Verschmutzungen werden am besten mit einer weichen Bürste trocken ausgebürstet.
- Flecken können mit handwarmem Wasser, einer weichen Bürste und einem Waschmittel behandelt werden. Anschliessend mit klarem Wasser gut nachspülen, trocknen lassen und evtl. mit einem handelsüblichen Imprägniermittel nachbehandeln.
- Es dürfen keine aggressiven Waschmittel verwendet werden (pH-Wert 7).
- Achten Sie beim Öffnen, Schliessen und Verstellen des Schirmes, dass der Stoff nicht an Mauern und desgleichen anstösst oder zwischen Gestellteilen eingeklemmt wird.
- Achten Sie darauf, dass geschlossene Schirme gebunden, und die Tuchteile nach aussen gefaltet sind. Schirme dürfen nicht im Wind flattern. Scheuerstellen und Löcher sind kein Reklamationsgrund.

Produkteigenschaften

Unabhängig von dem hohen Standard der Technik bei der Herstellung von Markisenstoffen gibt es durch die Behandlung der Gewebe Erscheinungen, die unvermeidlich sind. Um Missverständnisse zu vermeiden, wollen wir Sie auf nachstehende Produkteigenschaften ausdrücklich hinweisen. Grundsätzlich treten diese Effekte in unterschiedlicher Stärke bei fast allen Markisenstoffen auf. Sie mindern aber in keiner Weise die Qualität der Stoffe und sind kein Reklamationsgrund.

Knickfalten

Bei der Konfektion und beim Falten der Markisenstoffe entstehen Knickfalten. Dabei kann es, speziell bei hellen Farben, im Knick zu Oberflächeneffekten kommen, die im Gegenlicht dunkler wirken. Sie mindern den Wert der Gebrauchstauglichkeit der Schirme nicht und sind kein Reklamationsgrund.

Weissbruch

Weissbruch sind helle Streifen, die bei der Verarbeitung und durch das Falten der Schirme entstehen. Sie lassen sich auch bei grösster Sorgfalt nicht immer vermeiden und sind daher kein Reklamationsgrund.

Spickelnaht

Bei gewissen Schirmen kann es beim Überzug je nach Grösse und Dessin aufgrund der verarbeitenden Stoffbreite zu Spickelnähten kommen. Sie mindern den Wert des Stoffes jedoch nicht und sind darum kein Reklamationsgrund.

Feuchtigkeit

Schirme, welche in nassem oder feuchtem Zustand geschlossen wurden, sind baldmöglichst zum Trocknen wieder zu öffnen.

Stockflecken

Überzüge / Schutzhüllen können Stockflecken aufweisen. Bei Stockflecken handelt es sich um einen Feuchtigkeitsschaden, der z.B. auf Textilien eine gelbliche, grünliche oder bräunliche Verfärbung, meist begleitet von Schimmelpilzen, hervorruft.

Um das Risiko der Stockfleckenbildung an Überzug und Schutzhülle möglichst gering zu halten, empfehlen wir Ihnen folgende Hinweise zu befolgen:

- Schirme, welche in nassem oder feuchtem Zustand geschlossen wurden, sind baldmöglichst zum Trocknen wieder zu öffnen.
- Auch beim geschlossenen Schirm und Einsatz der Schutzhülle können Luftfeuchtigkeit und Schimmelpilzsporen auf den Schirmbezug / Schutzhülle gelangen. Wir empfehlen deshalb, den Schirm von Zeit zu Zeit zu öffnen und trocknen zu lassen.
- Von einer Überwinterung im Freien raten wir ab, da bei winterlichem Klima die Bildung von Kondenswasser begünstigt wird und diese Feuchtigkeit mangels Belüftung über längere Zeit in der Schutzhülle liegen bleibt.

Korrosion

Jedes Metall korrodiert früher oder später, je nach Umgebungsbedingungen, in denen es sich befindet. Um die Metalle, die für die Herstellung unseres Sortimentes verwendet werden angemessen zu schützen, werden Oberflächenbehandlungen, teilweise mehrschichtig, eingesetzt. Beim Einsatz der Schirme sowie des Zubehöres in besonders aggressiver Umgebung ist mit vorzeitiger Korrosion zu rechnen. Als besonders aggressive Umgebung gelten insbesondere Küste und Küstennähe, Pool-Umgebung sowie Industrielle Bereiche (C4 und C5, gemäss ISO 12944-2). Korrosion ist in den meisten Fällen kein Reklamationsgrund.

Feuerverzinkung

Durch das Feuerverzinken erhalten Stahlteile eine dicke Zinkbeschichtung, welche eine langlebige, hervorragende Korrosionsbeständigkeit ergibt.

Edelstahl

Das von Glatz gelieferte Zubehör aus Edelstahl wird in der Materialqualität 1.4301 / 304 hergestellt, dem Industriestandard für Outdoor-Artikel. Dennoch sollte es, wie alle Gegenstände, die ständig dem Wetter ausgesetzt sind, von Zeit zu Zeit etwas gepflegt werden, damit es wie neu aussieht. Obwohl der verwendete Edelstahl grundsätzlich korrosionsbeständig ist, können insbesondere durch Salz- oder Chloreinwirkung gelegentlich kleine, braune Flecken auf der Oberfläche auftreten. Sie beeinflussen weder die Haltbarkeit noch die Lebensdauer des Produktes. Es handelt sich um eine oberflächliche Verfärbung, die eine Reinigung erforderlich macht, danach sieht der Edelstahl aus wie neu.

Falls auf dem Edelstahl braune Flecken auftreten, Oberfläche mit Schwamm abreiben (immer in Richtung der Oberflächenbehandlung). Bei älteren Flecken sollte das Material mit einem «Edelstahl-Reiniger» behandelt werden. Mit oben erwähnter Pflege werden Sie viele Jahre Freude an Ihrem Glatz-Produkt haben.

Granit

Granitsockel sind sehr robuste Natursteine. Kleinere Einschlüsse und Struktur-/Farbunterschiede können vorkommen. Sie können je nach Charge variieren und bringen keinerlei Qualitätseinbussen mit sich.

Wichtige Hinweise zu Ihrer Bestellung und Lieferung



Anfragen / Bestellungen

- Auskünfte und Anfragen an die Glatz AG sind unverbindlich und binden diese noch nicht, sind jedoch als solche eindeutig zu kennzeichnen.
- Das Glatz PartnerPortal finden Sie unter <https://b2b-portal.glatz.com>.
- Vorgehen zur Registrierung Ihrer Mitarbeiter:
 1. Der Administrator muss jeden neuen User erst unter dem Button «Benutzerverwaltung» neu anlegen und die Berechtigungen verteilen
 2. Der neue User kann seine Mailadresse eingeben und auf «Passwort vergessen» klicken
 3. Neues Fenster für «Passwort zurücksetzen» erscheint
 4. Mailadresse erneut eingeben und auf «Senden» klicken
 5. Der neue User erhält einen Link per Mail, womit man das Passwort zurücksetzen kann
- **Ab einer Bestellmenge von 10 Stück in der Stoffqualität 4, muss die Lieferzeit im Glatz Verkaufs-Innendienst angefragt werden.**



Versand- und Verpackungskostenanteil je Bestellung und Lieferung, netto, exkl. MWSt.

Preise unter Vorbehalt

(ohne Montage vor Ort) (gültig für Schweiz und Liechtenstein)

Versand- und Verpackungskosten sind Kostenanteile, welche nach dem Verursacherprinzip je Bestellung und Lieferung verrechnet werden. Ein nachträgliches Kumulieren / Zusammenführen von Bestellungen ist nicht möglich.

0–5 kg	16.–
6–20 kg	26.–
21–50 kg	41.–
51–120 kg	77.–
121–300 kg	124.–
301–500 kg	175.–
501–1000 kg	242.–
ab 1000 kg	350.–
ab Nettowarenwert CHF 3 000.–	Frachtfrei
«Sockellieferungen» (übersteigt der Wert der Sockel den Wert der Schirme)	Fracht auf Anfrage
Telefonische Avisierung (dies kann zu Laufzeitenverzögerungen führen) 259 99 981 000	15.–

Glatz kann im Auftrag und für Rechnung des Fachhändlers Lieferungen im Paketversand gegen Aufpreis direkt beim Endverbraucher anliefern.

Es muss mit einer Laufzeitverlängerung von mind. 2 Arbeitstagen gerechnet werden. **Für Lieferungen, welche nicht im Paketversand möglich sind, steht die zusätzliche Dienstleistung eines Home Delivery Services zum Preis von CHF 200.– zur Verfügung.** Details erhalten Sie auf Anfrage im Verkaufs-Innendienst.

Zugang zur Verwendungsstelle

Die öffentliche Zufahrtsmöglichkeit für LKW inkl. Parkiermöglichkeit muss gewährleistet sein. Besonderheiten für den Ablad wie z.B. Hebebühne, Palettenrolli, Fussgängerzone mit beschränkter Zufahrt etc. sind mit der Bestellung zu kommunizieren. Entstandene Mehrkosten werden verrechnet. Falls eine vorgängige Avisierung gewünscht wird, ist diese ebenfalls mit der Bestellung zu kommunizieren.

Servicearbeiten:

Bei Offertstellung:

Im Falle einer unbearbeiteten Rücklieferung oder einer Entsorgung werden wir Ihnen die betrieblichen und handwerklichen Aufwände:
für Gartenschirme in Höhe von CHF 50.–
für Grossschirme in Höhe von CHF 80.–
pro Auftrag in Rechnung stellen (zzgl. Versandkosten).

Achtung: Rabattregelung Serviceleistungen

Serviceleistungen werden Netto verrechnet, das heisst ohne Händlermarge.

Bei Reparaturarbeiten wird eine Werkstattpauschale für die Annahme, Prüfung und das Verpacken von CHF 28.– pro Schirm verrechnet.

Ersatzteile: Ersatzteile welche nicht im B2B Portal sind, können schriftlich über das Service Center bezogen werden.

E-Mail: service@glatz.com

Einlagerungspauschale für Grossschirme in Reparatur

Ab 1 Monat ab Erhalt der Offerte pro angefangenem Monat = CHF 50.–
Für maximal 2 Monate pauschal = CHF 100.–

Einlagerungspauschale Gartenschirme in Reparatur

Ab 1 Monat ab Erhalt der Offerte pro angefangenem Monat = CHF 30.–
Für maximal 2 Monate pauschal = CHF 60.–

Nach abgelaufener Frist sehen wir uns gezwungen den Schirm unrepariert zu retournieren.

Schirme	
ALEXO® / SMART / ALU-SMART / TWIST / ALU-TWIST	5–10 kg
PIAZZINO	11–19 kg
TEAKWOOD	26–30 kg
SUNWING® Casa	16–22 kg
SOMBRANO® S+	39–52 kg
PENDALEX® P+	29–33 kg
AURA (solange Vorrat)	79–85 kg
AMBIENTE Nova	86–90 kg
FORTANO®	43–45 kg
FORTINO® Riviera	10–12 kg
FORTERO®	15–20 kg
FORTELLLO® / LED	25–30 kg
CASTELLO® Pro	62–77 kg
PALAZZO® Style	71–91 kg
PALAZZO® Noblesse	81–129 kg
PALAZZO® Royal	213–293 kg

Zubehör Auswahl	
Bodenhülse ST, BT, PX	0.8–1.2 kg
Übergangrohr ST, BT, PX	1.3–2.6 kg
Mauerkonsole Z	2.7 kg
Standrohr Z	1.4–1.8 kg
Bodenhülse M4	4.4 kg
Sockelrahmen M4 (ohne Platten)	16–22 kg
Rollensockelrahmen M4 (ohne Platten)	33–37 kg
Montageplatte M4	8.5–28 kg
Mauerkonsole M4	7–11 kg
Standrohr M4	2–2.8 kg

Gewichtsangaben sind Brutto-Gewichte für die Berechnung der Versand- und Verpackungskosten. Gewichte von Sockeln inkl. Verpackungen sind anzufragen.

Verwendungsort



Hotel & Gastronomie

Dieses Schirmmodell eignet sich besonders für den anspruchsvollen Alltag im Gastgewerbe und lässt sich in Farbe, Form und Grösse mit anderen Modellen kombinieren.



Terrasse

Ob gross, klein, quadratisch oder rechteckig—dieses Modell passt sich den Gegebenheiten der Terrasse an und setzt den passenden Akzent im Aussenbereich.



Wiese

Aufgrund seiner Funktionalität und Robustheit empfiehlt sich dieses Schirmmodell hervorragend auf kleinen wie grossen Rasenflächen.



Balkon

Mit diesem Modell liegt selbst der letzte Winkel des Balkons im Schatten und nimmt aufgrund seines Designs kaum Platz in Anspruch.

Befestigungen



Sockel

Dieser Schirmtyp lässt sich in einem Sockel oder einem Standfuss mit Gewicht befestigen. Dabei ist der Standort ohne Montageaufwand jederzeit veränderbar.



Rasendorn

Mittels Rasendorn, der im Boden versenkt wird, lässt sich dieses Modell binnen kürzester Zeit an einem neuen Standort im weichen Untergrund versetzen.



Mauerkonsole

Mauern und Wände sind für uns kein Hindernis, da dank Mauerkonsole dieses Schirmmodell problemlos daran befestigt werden kann.



Bodenhülse

Soll das Schirmmodell an einem Platz fest fixiert werden, bietet sich eine Bodenhülse zum Einbetonieren an.



Balkonbride

Bei einem begrenzten Platzangebot kann dieses Schirmmodell mit einer Klammer am Balkongeländer befestigt werden.



Empfehlung

Verwenden Sie das Original-Zubehör von Glatz für eine optimale Befestigung und Standsicherheit. Nur dann sind die optimale Nutzung und die Glatz Gewährleistung garantiert.

Übersicht Sofortlieferprogramm (1–4 Arbeitstage ab Werk)

Schirm	Nenngrösse in cm	Volant	Stoffqualität 2	Stoffqualität 4	Stoffqualität 5
ALEXO®					
rund	Ø 200/Ø 220	ohne Volant		Eschenholz 453	
PIAZZINO					
			Eukalyptusholz, rötlich lackiert	Eukalyptusholz, farblos lackiert	
rund	Ø 300/Ø 350	ohne Volant	158	453	
quadratisch	300×300	ohne Volant	158	453	
SMART					
				Aluminium matt weiss oder anthrazit pulverbeschichtet	
rund	Ø 200/Ø 220/Ø 250/Ø 300	ohne Volant		404/417/420/422/453/461	
quadratisch	200×200/240×240	ohne Volant		404/417/420/422/453/461	
rechteckig	210×150/250×200	ohne Volant		404/417/420/422/453/461	
ALU-SMART					
			Aluminium natureloxiert		
rund	Ø 200/Ø 220 ¹ /Ø 250/Ø 300	ohne Volant	151/156/157/158		
quadratisch	200×200/240×240	ohne Volant	151/156/157/158		
rechteckig	210×150/250×200	ohne Volant	151/156/157/158		
TWIST					
				Aluminium matt weiss oder anthrazit pulverbeschichtet	
rund	Ø 270/Ø 300/Ø 330	ohne Volant		404/417/420/422/453/461	
quadratisch	240×240	ohne Volant		404/417/420/422/453/461	
rechteckig	210×150/250×200	ohne Volant		404/417/420/422/453/461	
ALU-TWIST					
			Aluminium natureloxiert		
rund	Ø 270 ¹ /Ø 300/Ø 330	ohne Volant	151/156/157/158		
quadratisch	240×240	ohne Volant	151/156/157/158		
rechteckig	210×150 ¹ /250×200	ohne Volant	151/156/157/158		
SUNWING® Casa					
			anthrazit	Aluminium natureloxiert oder anthrazit pulverbeschichtet	
rund	Ø 300/Ø 330	ohne Volant	151/157/158	417/420/422/453/461	501/502/523/686/803
quadratisch	270×270	ohne Volant	151/157/158	417/420/422/453/461	501/502/523/686/803
rechteckig	300×240	ohne Volant	151/157/158	417/420/422/453/461	501/502/523/686/803
SOMBRANO® S*					
			anthrazit	Aluminium natureloxiert oder anthrazit pulverbeschichtet	
rund	Ø 350/Ø 400	ohne Volant	157/158	404/417/420/422/453/461	501/502/523/556/686/803
quadratisch	300×300/350×350	ohne Volant	157/158	404/417/420/422/453/461	501/502/523/556/686/803
rechteckig	400×300	ohne Volant	157/158	404/417/420/422/453/461	501/502/523/556/686/803
PENDALEX® P*					
				Aluminium natureloxiert oder anthrazit pulverbeschichtet	
rund	Ø 300/Ø 325/Ø 350	ohne Volant			523
rechteckig	285×230	ohne Volant			523
AURA (solange Vorrat)					
				Eukalyptusholz, farblos lackiert	
quadratisch	350×350 ¹ /400×400 ¹	ohne Volant			523
FORTANO®					
			anthrazit	Aluminium natureloxiert oder anthrazit pulverbeschichtet	
quadratisch	300×300	ohne Volant	158	420/453	523
rechteckig	400×300	ohne Volant	158	420/453	523
FORTINO® Riviera					
			Aluminium natureloxiert	Aluminium natureloxiert	Aluminium natureloxiert
rund	Ø 250/Ø 300	ohne Volant	158	453	523
quadratisch	200×200/240×240	ohne Volant	158	453	523
FORTERO®					
			Aluminium natureloxiert	Aluminium natureloxiert	Aluminium natureloxiert
rund	Ø 350	ohne Volant	158	453	523
quadratisch	250×250/300×300/350×350	ohne Volant	158	453	523
rechteckig	300×200/350×250	ohne Volant	158	453	523
FORTELLLO® / LED					
			Aluminium natureloxiert	Aluminium natureloxiert	Aluminium natureloxiert
rund	Ø 400	ohne Volant	158	453	523
quadratisch	300×300/350×350/400×400	ohne Volant	158	453	523
rechteckig	400×300	ohne Volant	158	453	523

¹ Solange Vorrat



Lieferzeit

Die Lieferzeit setzt sich aus Produktions- und Transportzeit zusammen. Der Termin «Abgehend ab Werk ca. ...» entspricht dem Übergabedatum an den Frachtführer. Die Transportzeit entspricht der Laufzeit: Übergabedatum an den Frachtführer bis zur Übergabe an den Empfänger und ist je Land/Region unterschiedlich. Eine Laufzeitübersicht je Land/Region wird auf Anfrage gerne zur Verfügung gestellt.

Kosten bei Änderung oder Annullation von Bestellungen oder regulären Lieferterminen

Eine Änderung kann nicht mehr vorgenommen werden, wenn die Bearbeitung schon zu weit fortgeschritten ist.



1. Verlängerung des regulären Liefertermins

259 30 000 011

Lagerartikel	nicht möglich
Produktionsartikel	bis 5 AT vor Auslieferung ist eine Verlängerung möglich. Glatz lagert den Auftrag 5 AT kostenlos, danach werden die Lagerkosten weiterverrechnet: 3 % des Auftragswertes je angefangene Woche, jedoch mindestens CHF 50.–.



2. Verkürzen des regulären Liefertermins

Lagerartikel	nicht möglich	
Produktionsartikel	nur nach vorgängiger Rücksprache mit dem Verkaufs-Innendienst, welcher die Machbarkeit anhand der verfügbaren Ressourcen abklären muss. Zusatzkosten für Expresslieferungen werden verrechnet.	
Garten-/Seitenmastschirme	Pauschal für die Änderung des Auftrages CHF 150.–	259 30 000 021
Grossschirme	10 % des Auftragswertes, jedoch mindestens CHF 250.–	259 30 000 022



3. Änderungen von Spezifikationen (Pauschalen je Auftrag)

259 30 000 031

Art der Änderung	bis 10 AT vor Lieferung	bis 5 AT vor Lieferung
Lagerartikel	keine Änderung der Spezifikationen möglich	
Dessin / Stoffqualität / Gestellfarbe / Grösse / Zubehör / Lieferadresse / Menge reduzieren / Teilstorno	CHF 75.–	nicht möglich
Menge erhöhen	neuer Auftrag mit neuen Versand- und Verpackungskosten	neuer Auftrag mit neuen Versand- und Verpackungskosten
(Erhöhung nur nach vorgängiger Rücksprache mit Verkaufs-Innendienst)		



4. Komplettstorno der Bestellung

259 30 000 041

Kosten für Storno	bis 10 AT vor Lieferung	bis 5 AT vor Lieferung	bis < 5 AT vor Lieferung
Lagerartikel	nicht möglich	nicht möglich	nicht möglich
Garten-/Seitenmastschirmekostenlos		Verkaufspreis für Überzug	100 % Bestellwert
Grossschirme	kostenlos	75 % Bestellwert	100 % Bestellwert

Im Zweifelsfalle mit Verkaufs-Innendienst Kontakt aufnehmen, Tel. +41 (0)52 723 66 33

AT = Arbeitstage

LT = regulärer Liefertermin

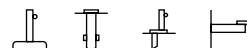

Gestell: 10-teilig, rund, Eschenholz
Stock Ø30 mm
Zahnkranz Gelenk aus verchromtem Zinkdruckguss
Streben aus flexiblem, bruchsicherem Fiberglas
Neigbar bis 90°

Gestellfarbe: Farblos lackiertes Schweizer Eschenholz

Schirmbezug: Stoffqualität 4, 5

Volant: Mit oder ohne erhältlich
Bei der Ausführung ohne Volant ist der Stoff mit Lederecken verstärkt

Schutzhülle: Optional bestellbar

Wichtig: Holz ist ein Naturprodukt und sollte deshalb nicht längere Zeit dem Regen ausgesetzt sein!

ALEXO®

Gestell Eschenholz, ohne oder mit Volant

Nenngrösse	Anzahl Streben	Stoffqualität 4 ¹⁵ Farben 400–499		Stoffqualität 5 Farben 500–899		Bestellnummer ohne Volant	Bestellnummer mit Volant
		MWST exkl.	UVP MWST inkl.	MWST exkl.	UVP MWST inkl.		
cm							
Ø 200	10-teilig	365.–	395.–	550.–	595.–	180 00 200 751	180 00 200 750
Ø 220	10-teilig	458.–	495.–	643.–	695.–	180 00 220 751	180 00 220 750

Sofortlieferprogramm (1–4 Arbeitstage ab Werk)

			Stoffqualität 4
rund	Ø 200/Ø 220	ohne Volant	453

¹⁵ Ab einer Bestellmenge von 10 Stück in der Stoffqualität 4, muss die Lieferzeit im Glatz Verkaufs-Innendienst angefragt werden.

Nenngrösse	Seitenabstand	Stock Ø	Grundfläche	Schliess- höhe/mit Volant	Durchgangs- höhe/mit Volant	Gesamthöhe	Fundament	Mindest- gewicht für Sockel	max. zul. Windg. offen
cm	cm	cm	m ²	cm	cm	cm	cm	kg	km/h (Bft.)
A	AS	M	B	E¹/E²	F¹/F²	G	C		
Ø 200	190	3.0	2.9	135/125	215/200	245	40 × 40	30	20 (4)
Ø 220	210	3.0	3.6	125/115	210/195	245	40 × 40	30	20 (4)

Die angegebenen Masse sind gerechnete Mittelwerte und können am Produkt leicht abweichen (± 2% ± 5 cm).

Die Höhenmasse basieren auf der Bodenhülse ST. Bei den Sockelvarianten weichen diese unerheblich ab. Ausgenommen Stahlsockel minus 5 cm.

Die maximal zulässigen Windgeschwindigkeiten gemäss Tabelle gelten für horizontal gestelltes Schirmteil und erfordern die fixe Verankerung im Boden. Ein Sockel mit dem angegebenen Mindestgewicht reicht dafür nicht aus.

Bei mehreren Schirmen ist ein Mindestabstand von 20 cm zwischen zwei Schirmen, sowie auch zu Wänden einzuhalten.

Zubehör

	Zwingend notwendig	Verkaufspreise.		Bestellnummer
		MWST exkl.	UVP MWST inkl.	
Schutzhülle aus beschichtetem, reissfestem Polyestergewebe				
Schutzhülle		60.–	65.–	350 01 609 983
Elektro-Zubehör				
OSYRION Spot LED Akku-Licht, 2er Set, mit Fernbedienung, inkl. Ladegerät und Ladekabel		147.–	159.–	350 01 563 000
OSYRION Spot LED Akku-Licht, 4er Set, mit Fernbedienung, inkl. Ladegerät und Ladekabel		245.–	265.–	350 01 563 100

Befestigungen

Bodenhülsen

Bodenhülse ST, Stahl feuerverzinkt	Übergangrohr ST	106.–	115.–	350 01 205 105
------------------------------------	-----------------	-------	--------------	----------------

Mauerkonsolen

Mauerkonsole Z, 180 mm, Stahl feuerverzinkt	Standrohr Z	175.–	189.–	350 01 205 000
---	-------------	-------	--------------	----------------

Sockel

Betonsockel Z, 30 kg, Ø 47 × 10 cm, Beton hell	Standrohr Z	79.–	85.–	350 01 111 016
Betonsockel Z, 40 kg, Ø 60 × 8,5 cm, Beton hell	Standrohr Z	97.–	105.–	350 01 111 116
¹ Betonsockel Z, 40 kg, Ø 60 × 8,5 cm	Standrohr Z	88.–	95.–	350 01 109 529
1/2 Granitsockel Z, 30 kg, 50 × 33 × 7 cm, Naturstein	Standrohr Z	88.–	95.–	350 01 109 480
Granitsockel Z, 40 kg, 50 × 50 × 8 cm, Naturstein. Verfügbar ab ca. März 2025. NEU	Standrohr Z	153.–	165.–	350 01 109 467
³ Rollen-Set zu Granitsockel Z, 40/55/90 kg / M4, 120 kg, Ø 5 cm, Stahl verzinkt NEU		69.–	75.–	350 01 109 487
^{3,8} Rollen-Set zu Granitsockel Z, 40/55/90 kg / M4, 120 kg, Ø 5 cm, Edelstahl 1.4301 / 304 NEU		175.–	189.–	350 01 109 486
Stahlsockel Z, 40 kg, 58,5 × 58,5 × 2 cm, Stahl feuerverzinkt	Standrohr Z	486.–	525.–	350 01 100 810
³ Rollen-Set zu Stahlsockel Z, 40/55 kg, Ø 5 cm, Stahl verzinkt Verfügbar ab ca. Februar 2025. NEU		69.–	75.–	350 01 101 001
^{3,8} Rollen-Set zu Stahlsockel Z, 40/55 kg, Ø 5 cm, Edelstahl 1.4301 / 304 NEU		175.–	189.–	350 01 101 000

Rollensockel

^{1,3} Granitsockel Z, 40 kg, 45 × 45 × 8 cm, Naturstein, mit Rollen und ausziehbarem Handgriff	Standrohr Z	199.–	215.–	350 01 109 465
--	-------------	-------	--------------	----------------

Diverse Befestigungsarten

Rasendorn Z, 85 × 150 × 350 mm, Stahl feuerverzinkt	Standrohr Z	88.–	95.–	350 01 205 400
---	-------------	------	-------------	----------------

Standrohre / Übergangrohre

Standrohr Z, Ø 25–33 mm, Stahl feuerverzinkt		79.–	85.–	350 01 200 135
Übergangrohr ST, Ø 25–33 mm, Stahl feuerverzinkt		106.–	115.–	350 01 205 100

¹ solange Vorrat

³ nur für glatte, fugenlose Oberflächenbeläge geeignet

⁸ geeignet für korrosive Umgebung

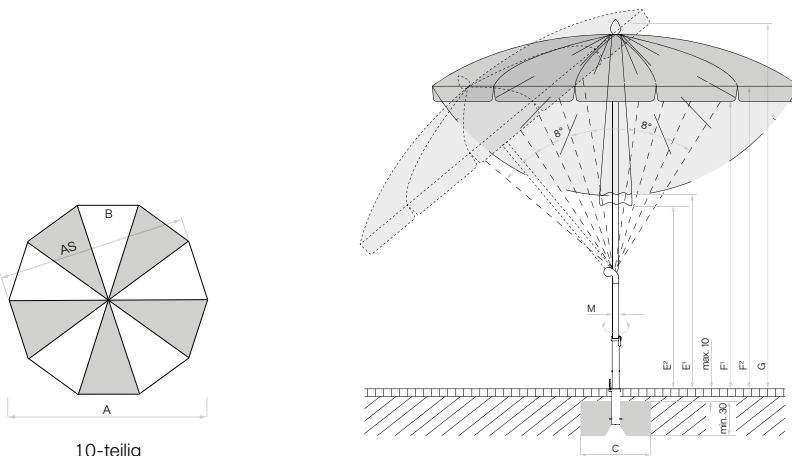

Looser Deckbelag max. 10 cm,
Betondicke min. 30 cm (Frosttiefe beachten),
Wasserabfluss gewährleisten.



Gestell: 8-teilig, rund, quadratisch, Eukalyptusholz
 Stock durchgehend Ø 48 mm
 Flaschenzug zum Öffnen und Schliessen
 Fixierbar mit einem Metallstift

Gestellfarbe: Stoffqualität 2: Rötlich lackiertes Eukalyptusholz
 Stoffqualität 4, 5: Farblos lackiertes Eukalyptusholz

Schirmbezug: Stoffqualität 2, 4, 5
 Stoffecken mit Leder (weiss) verstärkt

Volant: Nur ohne erhältlich

Schutzhülle: Im Lieferumfang inbegriffen

Wichtig: Holz ist ein Naturprodukt und sollte deshalb nicht längere Zeit dem Regen ausgesetzt sein!

Gestell Eukalyptusholz, farblos lackiert

	Nenngrösse ohne Volant	Anzahl Streben	Stoffqualität 4 ¹⁵ Farben 400–499		Stoffqualität 5 Farben 500–899		Bestellnummer farblos lackiert
			MWST exkl.	UVP MWST inkl.	MWST exkl.	UVP MWST inkl.	
○	cm						
	Ø 300	8-teilig	782.–	845.–	976.–	1055.–	173 00 300 751
	Ø 350	8-teilig	874.–	945.–	1161.–	1255.–	173 00 350 751
□	300 × 300	8-teilig	920.–	995.–	1244.–	1345.–	173 00 301 751

Gestell Eukalyptusholz, rötlich lackiert

	Nenngrösse ohne Volant	Anzahl Streben	Stoffqualität 2 Farben 158		Bestellnummer rötlich lackiert
			MWST exkl.	UVP MWST inkl.	
○	cm				
	Ø 300	8-teilig	338.–	365.–	172 00 300 751
	Ø 350	8-teilig	421.–	455.–	172 00 350 751
□	300 × 300	8-teilig	458.–	495.–	172 00 301 751

Sofortlieferprogramm (1–4 Arbeitstage ab Werk)

			Stoffqualität 2	Stoffqualität 4
rund	Ø 300 / Ø 350	ohne Volant	158	453
quadratisch	300 × 300	ohne Volant	158	453

¹⁵ Ab einer Bestellmenge von 10 Stück in der Stoffqualität 4, muss die Lieferzeit im Glatz Verkaufs-Innendienst angefragt werden.

Nenngrösse	Seitenabstand	Stock Ø	Grundfläche	Schliesshöhe	Durchgangshöhe	Gesamthöhe	Fundament	Mindestgewicht für Sockel	max. zul. Windg. offen
cm	cm	cm	m ²	cm	cm	cm	cm	kg	km/h (Bft.)
A	AS	M	B	E	F	G	C		
Ø 300	275	4.8	6.4	95	205	260	60 × 60	40	30 (5)
Ø 350	325	4.8	8.7	80	205	270	60 × 60	55	30 (5)
300 × 300	-	4.8	9.0	50	205	275	60 × 60	55	30 (5)

Die angegebenen Masse sind gerechnete Mittelwerte und können am Produkt leicht abweichen (± 2% ± 5 cm).

Die Höhenmasse basieren auf der Bodenhülle PX (Aufbau 15 cm). Bei den Sockelvarianten weichen diese unerheblich ab. Ausgenommen Stahlsockel minus 7.5 cm.

Die maximal zulässigen Windgeschwindigkeiten gemäss Tabelle erfordern die fixe Verankerung im Boden. Ein Sockel mit dem angegebenen Mindestgewicht reicht dafür nicht aus.

Bei mehreren Schirmen ist ein Mindestabstand von 20 cm zwischen zwei Schirmen, sowie auch zu Wänden einzuhalten.

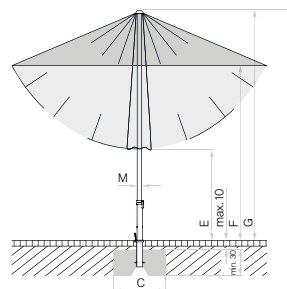

Looser Deckbelag max. 10 cm,
 Betondicke min. 30 cm (Frosttiefe
 beachten), Wasserabfluss
 gewährleisten.

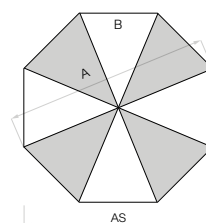

8-teilig

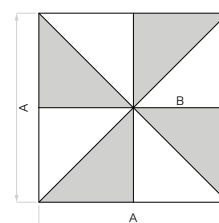

8-teilig

Zubehör

	Zwingend notwendig	Verkaufspreise.		Bestellnummer
		MWST exkl.	UVP MWST inkl.	
Schutzhülle aus beschichtetem, reissfestem Polyestergewebe				
Schutzhülle mit Stab und Reissverschluss		88.–	95.–	350 01 609 978
Elektro-Zubehör				
OSYRION Spot LED Akku-Licht, 2er Set, mit Fernbedienung, inkl. Ladegerät und Ladekabel		147.–	159.–	350 01 563 000
OSYRION Spot LED Akku-Licht, 4er Set, mit Fernbedienung, inkl. Ladegerät und Ladekabel		245.–	265.–	350 01 563 100

Befestigungen

Bodenhülsen

Bodenhülse PX, Stahl feuerverzinkt	Übergangsröhr PX	106.–	115.–	350 01 207 001
Bodenhülse PX, Edelstahl 1.4301 / 304	Übergangsröhr PX	217.–	235.–	350 01 207 011

Mauerkonsolen

Mauerkonsole Z, 180 mm, Stahl feuerverzinkt	Standrohr Z	175.–	189.–	350 01 205 000
---	-------------	-------	-------	----------------

Sockel

Betonsockel Z, 40 kg, Ø 60 × 8.5 cm, Beton hell	Standrohr Z	97.–	105.–	350 01 111 116
1 Palette (20 Stück) Betonsockel Z, 40 kg, Ø 60 × 8.5 cm, Beton hell	Standrohr Z	1804.–	1950.–	350 01 112 116
¹ Betonsockel Z, 40 kg, Ø 60 × 8.5 cm	Standrohr Z	88.–	95.–	350 01 109 529
Betonsockel Z, 55 kg, Ø 60 × 11 cm, Beton hell	Standrohr Z	125.–	135.–	350 01 111 216
1 Palette (20 Stück) Betonsockel Z, 55 kg, Ø 60 × 11 cm, Beton hell	Standrohr Z	2290.–	2475.–	350 01 112 216
Granitsockel Z, 40 kg, 50 x 50 x 8 cm, Naturstein. Verfügbar ab ca. März 2025. NEU	Standrohr Z	153.–	165.–	350 01 109 467
Granitsockel Z, 55 kg, 59 x 59 x 8 cm, Naturstein. Verfügbar ab ca. März 2025. NEU	Standrohr Z	180.–	195.–	350 01 109 447
³ Rollen-Set zu Granitsockel Z, 40/55/90 kg / M4, 120 kg, Ø 5 cm, Stahl verzinkt NEU		69.–	75.–	350 01 109 487
^{3,8} Rollen-Set zu Granitsockel Z, 40/55/90 kg / M4, 120 kg, Ø 5 cm, Edelstahl 1.4301 / 304 NEU		175.–	189.–	350 01 109 486
Stahlsockel Z, 40 kg, 58.5 × 58.5 × 2 cm, Stahl feuerverzinkt	Standrohr Z	486.–	525.–	350 01 100 810
Stahlsockel Z, 55 kg, 68.5 × 68.5 × 2 cm, Stahl feuerverzinkt	Standrohr Z	689.–	745.–	350 01 100 910
³ Rollen-Set zu Stahlsockel Z, 40/55 kg, Ø 5 cm, Stahl verzinkt Verfügbar ab ca. Februar 2025. NEU		69.–	75.–	350 01 101 001
^{3,8} Rollen-Set zu Stahlsockel Z, 40/55 kg, Ø 5 cm, Edelstahl 1.4301 / 304 NEU		175.–	189.–	350 01 101 000

Rollensockel

^{1,3} Granitsockel Z, 40 kg, 45 × 45 × 8 cm, Naturstein, mit Rollen und ausziehbarem Handgriff	Standrohr Z	199.–	215.–	350 01 109 465
^{1,3} Granitsockel Z, 55 kg, 55 × 55 × 9 cm, Naturstein, mit Rollen und ausziehbarem Handgriff	Standrohr Z	236.–	255.–	350 01 109 445
^{3,7} Rollensockel Z, 55 kg, 65 × 65 × 11 cm, Beton hell (ohne Decorplatte)	Standrohr Z + Decorplatte	476.–	515.–	350 01 113 200
^{3,7} 1 Palette (5 Stück) Rollensockel Z, 55 kg, 65 × 65 × 11 cm, Beton hell (ohne Decorplatte)	Standrohr Z + Decorplatte	2243.–	2425.–	350 01 113 280
Decorplatte grauweiss RAL 9002 zu Rollensockel Z, 55 kg, Aluminium-Verbund		106.–	115.–	350 01 113 310
Decorplatte anthrazit RAL 7016 zu Rollensockel Z, 55 kg, Aluminium-Verbund		106.–	115.–	350 01 113 320

Standrohre / Übergangsröhre

Standrohr Z, Ø 48 / 55 mm, Stahl feuerverzinkt		97.–	105.–	350 01 201 210
Standrohr Z, Ø 48 / 55 mm, Stahl feuerverzinkt, anthrazit pulverbeschichtet		97.–	105.–	350 01 201 282
Standrohr Z, Ø 48 / 55 mm, Edelstahl 1.4301 / 304		166.–	179.–	350 01 201 300
Übergangsröhr PX, Ø 48 / 55 mm, Stahl feuerverzinkt		106.–	115.–	350 01 206 001
Übergangsröhr PX, Ø 48 / 55 mm, Stahl feuerverzinkt, anthrazit pulverbeschichtet		106.–	115.–	350 01 206 082
Übergangsröhr PX, Ø 48 / 55 mm, Edelstahl 1.4301 / 304		166.–	179.–	350 01 206 011

¹ solange Vorrat

³ nur für glatte, fugenlose Oberflächenbeläge geeignet

⁷ 55 kg: Bodenfreiheit 7 mm

⁸ geeignet für korrosive Umgebung

TEAKWOOD

Befestigung

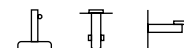

Verwendungsort



Gestell: 8-teilig, rund, quadratisch, Teakholz
Stock durchgehend Ø 48 mm
Mit rostfreien Beschlägen
Flaschenzug zum Öffnen und Schliessen
Fixierbar mit einem Metallstift

Gestellfarbe: Edles Teakholz

Schirmbezug: Stoffqualität 4, 5
Stoffecken mit Leder (weiss) verstärkt

Volant: Nur ohne erhältlich

Schutzhülle: Im Lieferumfang inbegriffen

Wichtig: Das Holz ist in naturbelassenem Zustand und folglich unbehandelt. Das Holz kann Farbstoffe und holzeigene Öle absondern, die auf einem hellen Überzug Rückstände hinterlassen. Diese Tatsache kann nicht eliminiert werden und ist kein Reklamationsgrund.

Gestell Teakholz, unbehandelt

	Nenngrösse ohne Volant	Anzahl Streben	Stoffqualität 4 ¹⁵ Farben 400–499		Stoffqualität 5 Farben 500–899		Bestellnummer Gestell Teakholz
			MWST exkl.	UVP MWST inkl.	MWST exkl.	UVP MWST inkl.	
○	cm						
	Ø 300	8-teilig	1660.50	1795.–	1956.50	2115.–	166 00 300 731
	Ø 350	8-teilig	1753.–	1895.–	2049.–	2215.–	166 00 350 731
□	330×330	8-teilig	1845.50	1995.–	2188.–	2365.–	166 00 331 731

¹⁵ Ab einer Bestellmenge von 10 Stück in der Stoffqualität 4, muss die Lieferzeit im Glatz Verkaufs-Innendienst angefragt werden.

Nenngrösse	Seitenabstand	Stock Ø	Grundfläche	Schliesshöhe	Durchgangshöhe	Gesamthöhe	Fundament	Mindestgewicht für Sockel	max. zul. Windg. offen
cm	cm	cm	m ²	cm	cm	cm	cm	kg	km/h (Bft.)
A	AS	M	B	E	F	G	C		
Ø 300	275	4.8	6.4	135	220	285	60×60	40	30 (5)
Ø 350	325	4.8	8.7	105	215	285	60×60	55	30 (5)
330×330	-	4.8	10.9	45	220	285	60×60	70	30 (5)

Die angegebenen Masse sind gerechnete Mittelwerte und können am Produkt leicht abweichen ($\pm 2\% \pm 5$ cm).

Die Höhenmasse basieren auf der Bodenhülse PX. Bei den Sockelvarianten weichen diese unerheblich ab. Ausgenommen Stahlsockel minus 7.5 cm.

Die maximal zulässigen Windgeschwindigkeiten gemäss Tabelle erfordern die fixe Verankerung im Boden. Ein Sockel mit dem angegebenen Mindestgewicht reicht dafür nicht aus.

Bei mehreren Schirmen ist ein Mindestabstand von 20 cm zwischen zwei Schirmen, sowie auch zu Wänden einzuhalten.

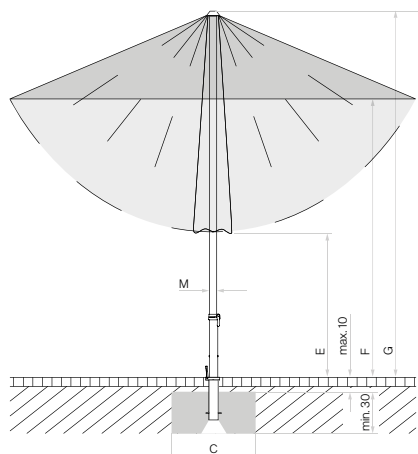

Looser Deckbelag max. 10 cm,
Betondicke min. 30 cm (Frosttiefe
beachten), Wasserabfluss
gewährleisten.

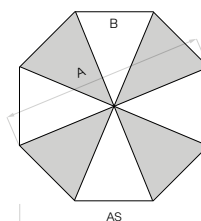

8-teilig

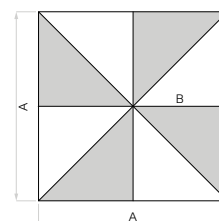

8-teilig

Zubehör

	Zwingend notwendig	Verkaufspreise.		Bestellnummer
		MWST exkl.	UVP MWST inkl.	
Schutzhülle aus beschichtetem, reissfestem Polyestergewebe				
Schutzhülle mit Stab und Reissverschluss		88.–	95.–	350 01 609 979
Elektro-Zubehör				
OSYRION Spot LED Akku-Licht, 2er Set, mit Fernbedienung, inkl. Ladegerät und Ladekabel		147.–	159.–	350 01 563 000
OSYRION Spot LED Akku-Licht, 4er Set, mit Fernbedienung, inkl. Ladegerät und Ladekabel		245.–	265.–	350 01 563 100

Befestigungen

Bodenhülsen

Bodenhülse PX, Stahl feuerverzinkt	Übergangsröhr PX	106.–	115.–	350 01 207 001
Bodenhülse PX, Edelstahl 1.4301 / 304	Übergangsröhr PX	217.–	235.–	350 01 207 011

Mauerkonsolen

Mauerkonsole Z, 180 mm, Stahl feuerverzinkt	Standrohr Z	175.–	189.–	350 01 205 000
---	-------------	-------	-------	----------------

Sockel

Betonsockel Z, 40 kg, Ø 60 × 8.5 cm, Beton hell	Standrohr Z	97.–	105.–	350 01 111 116
1 Palette (20 Stück) Betonsockel Z, 40 kg, Ø 60 × 8.5 cm, Beton hell	Standrohr Z	1804.–	1950.–	350 01 112 116
¹ Betonsockel Z, 40 kg, Ø 60 × 8.5 cm	Standrohr Z	88.–	95.–	350 01 109 529
Betonsockel Z, 55 kg, Ø 60 × 11 cm, Beton hell	Standrohr Z	125.–	135.–	350 01 111 216
1 Palette (20 Stück) Betonsockel Z, 55 kg, Ø 60 × 11 cm, Beton hell	Standrohr Z	2290.–	2475.–	350 01 112 216
Betonsockel Z, 70 kg, Ø 75 × 9 cm, Beton hell	Standrohr Z	166.–	179.–	350 01 111 316
Granitsockel Z, 40 kg, 50 x 50 x 8 cm, Naturstein Verfügbar ab ca. März 2025. NEU	Standrohr Z	153.–	165.–	350 01 109 467
Granitsockel Z, 55 kg, 59 x 59 x 8 cm, Naturstein Verfügbar ab ca. März 2025. NEU	Standrohr Z	180.–	195.–	350 01 109 447
Granitsockel Z, 90 kg, 75 x 75 x 8 cm, Naturstein NEU	Standrohr Z	264.–	285.–	350 01 109 485
³ Rollen-Set zu Granitsockel Z, 40/55/90 kg / M4, 120 kg, Ø 5 cm, Stahl verzinkt NEU		69.–	75.–	350 01 109 487
^{3,8} Rollen-Set zu Granitsockel Z, 40/55/90 kg / M4, 120 kg, Ø 5 cm, Edelstahl 1.4301 / 304 NEU		175.–	189.–	350 01 109 486
Stahlsockel Z, 40 kg, 58.5 × 58.5 × 2 cm, Stahl feuerverzinkt	Standrohr Z	486.–	525.–	350 01 100 810
Stahlsockel Z, 55 kg, 68.5 × 68.5 × 2 cm, Stahl feuerverzinkt	Standrohr Z	689.–	745.–	350 01 100 910
³ Rollen-Set zu Stahlsockel Z, 40/55 kg, Ø 5 cm, Stahl verzinkt Verfügbar ab ca. Februar 2025. NEU		69.–	75.–	350 01 101 001
^{3,8} Rollen-Set zu Stahlsockel Z, 40/55 kg, Ø 5 cm, Edelstahl 1.4301 / 304 NEU		175.–	189.–	350 01 101 000

Rollensockel

^{1,3} Granitsockel Z, 40 kg, 45 × 45 × 8 cm, Naturstein, mit Rollen und ausziehbarem Handgriff	Standrohr Z	199.–	215.–	350 01 109 465
^{1,3} Granitsockel Z, 55 kg, 55 × 55 × 9 cm, Naturstein, mit Rollen und ausziehbarem Handgriff	Standrohr Z	236.–	255.–	350 01 109 445
^{3,7} Rollensockel Z, 55 kg, 65 × 65 × 11 cm, Beton hell (ohne Decorplatte)	Standrohr Z + Decorplatte	476.–	515.–	350 01 113 200
^{3,7} 1 Palette (5 Stück) Rollensockel Z, 55 kg, 65 × 65 × 11 cm, Beton hell (ohne Decorplatte)	Standrohr Z + Decorplatte	2243.–	2425.–	350 01 113 280
Decorplatte grauweiss RAL 9002 zu Rollensockel Z, 55 kg, Aluminium-Verbund		106.–	115.–	350 01 113 310
Decorplatte anthrazit RAL 7016 zu Rollensockel Z, 55 kg, Aluminium-Verbund		106.–	115.–	350 01 113 320

Standrohre / Übergangsröhre

Standrohr Z, Ø 48 / 55 mm, Stahl feuerverzinkt		97.–	105.–	350 01 201 210
Standrohr Z, Ø 48 / 55 mm, Stahl feuerverzinkt, anthrazit pulverbeschichtet		97.–	105.–	350 01 201 282
Standrohr Z, Ø 48 / 55 mm, Edelstahl 1.4301 / 304		166.–	179.–	350 01 201 300
Übergangsröhr PX, Ø 48 / 55 mm, Stahl feuerverzinkt		106.–	115.–	350 01 206 001
Übergangsröhr PX, Ø 48 / 55 mm, Stahl feuerverzinkt, anthrazit pulverbeschichtet		106.–	115.–	350 01 206 082
Übergangsröhr PX, Ø 48 / 55 mm, Edelstahl 1.4301 / 304		166.–	179.–	350 01 206 011

¹ solange Vorrat

³ nur für glatte, fugenlose Oberflächenbeläge geeignet

⁷ 55 kg: Bodenfreiheit 7 mm

⁸ geeignet für korrosive Umgebung

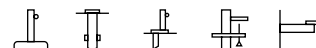



Gestell: 6- oder 8-teilig, rund, quadratisch, rechteckig, Aluminium
 Oberstock profiliert 40 × 1.4 mm,
 Unterstock profiliert 36 × 1.9 mm
 Schnelles Öffnen und Schliessen mit cleverem
 Schiebemechanismus
 Schrägstellung durch Kippgelenk
 Stufenlose Höhenverstellung 50 cm
 Beidseitig 32° neigbar



Gestellfarbe: Matt weiss oder anthrazit pulverbeschichtetes Aluminium
Schirmbezug: Stoffqualität 4, 5
 Selbstspannend durch flexible Strebenenden
 Stoffecken sind mit Leder verstärkt
Volant: Nur ohne erhältlich
Schutzhülle: Ist optional bestellbar

SMART, Int. Patents pend. © Int. Design reg.

Gestell Aluminium, matt weiss pulverbeschichtet

	Nenngrösse ohne Volant	Anzahl Streben	Stoffqualität 4 ¹⁵ Farben 400-499		Stoffqualität 5 Farben 500-899		Bestellnummer Gestell matt weiss
			MWST exkl.	UVP MWST inkl.	MWST exkl.	UVP MWST inkl.	
	cm						
	Ø 200	6-teilig	328.-	355.-	495.-	535.-	208 00 200 161
	Ø 220	8-teilig	365.-	395.-	532.-	575.-	208 00 220 161
	Ø 250	8-teilig	412.-	445.-	578.-	625.-	208 00 250 161
	Ø 300	8-teilig	495.-	535.-	689.-	745.-	208 00 300 161
	200 × 200	8-teilig	393.-	425.-	615.-	665.-	208 00 201 161
	240 × 240	8-teilig	495.-	535.-	735.-	795.-	208 00 241 161
	210 × 150	6-teilig	356.-	385.-	550.-	595.-	208 00 212 161
	250 × 200	6-teilig	476.-	515.-	689.-	745.-	208 00 252 161

Gestell Aluminium, anthrazit pulverbeschichtet

	Nenngrösse ohne Volant	Anzahl Streben	Stoffqualität 4 ¹⁵ Farben 400-499		Stoffqualität 5 Farben 500-899		Bestellnummer Gestell anthrazit
			MWST exkl.	UVP MWST inkl.	MWST exkl.	UVP MWST inkl.	
	cm						
	Ø 200	6-teilig	328.-	355.-	495.-	535.-	208 00 200 301
	Ø 220	8-teilig	365.-	395.-	532.-	575.-	208 00 220 301
	Ø 250	8-teilig	412.-	445.-	578.-	625.-	208 00 250 301
	Ø 300	8-teilig	495.-	535.-	689.-	745.-	208 00 300 301
	200 × 200	8-teilig	393.-	425.-	615.-	665.-	208 00 201 301
	240 × 240	8-teilig	495.-	535.-	735.-	795.-	208 00 241 301
	210 × 150	6-teilig	356.-	385.-	550.-	595.-	208 00 212 301
	250 × 200	6-teilig	476.-	515.-	689.-	745.-	208 00 252 301

Sofortlieferprogramm (1-4 Arbeitstage ab Werk)

			Stoffqualität 4
rund	Ø 200/Ø 220/Ø 250/Ø 300	ohne Volant	404 / 417 / 420 / 422 / 453 / 461
quadratisch	200 × 200 / 240 × 240	ohne Volant	404 / 417 / 420 / 422 / 453 / 461
rechteckig	210 × 150 / 250 × 200	ohne Volant	404 / 417 / 420 / 422 / 453 / 461

¹⁵ Ab einer Bestellmenge von 10 Stück in der Stoffqualität 4, muss die Lieferzeit im Glatz Verkaufs-Innendienst angefragt werden.

Nenn- grösse	Seiten- abstand	Stock Ø	Grundfläche	Schliess- höhe	Durchgangs- höhe	Gesamt- höhe	Durchgangs- höhe Schirm- teil geneigt	Gesamthöhe Schirm- teil geneigt	Fundament	Mindest- gewicht für Sockel	max. zul. Windg. offen
cm	cm	cm	m ²	cm	cm	cm	cm	cm	cm	kg	km/h (Bft.)
A	AS	M	B	E	F	G	K	L	C		
Ø 200	175	3.6	2.6	85...135	160...210	185...235	105...155	215...265	40x40	30	75 (9)
Ø 220	205	3.6	3.4	80...130	160...210	190...240	100...150	220...270	40x40	30	65 (8)
Ø 250	230	3.6	4.4	65...115	160...210	190...240	90...140	225...275	50x50	40	50 (7)
Ø 300	275	3.6	6.4	45...95	160...210	195...245	75...125	235...285	60x60	40	35 (5)
200 x 200	-	3.6	4.0	45...95	160...210	185...235	100...150	210...260	40x40	40	50 (7)
240 x 240	-	3.6	5.8	25...75	160...210	195...245	90...140	220...270	50x50	40	40 (6)
210 x 150	-	3.6	3.2	60...110	160...210	190...240	115...165	200...250	40x40	30	55 (7)
250 x 200	-	3.6	5.0	35...85	160...210	195...245	105...155	210...260	50x50	40	40 (6)

Die angegebenen Masse sind gerechnete Mittelwerte und können am Produkt leicht abweichen ($\pm 2\% \pm 5$ cm).

Die Höhenmasse basieren auf der Bodenhülse BT. Bei den Sockelvarianten weichen diese unerheblich ab. Ausgenommen Stahlsockel minus 5 cm.

Die maximal zulässigen Windgeschwindigkeiten gemäss Tabelle gelten für horizontal gestelltes Schirmteil und erfordern die fixe Verankerung im Boden. Ein Sockel mit dem angegebenen Mindestgewicht reicht dafür nicht aus.

Bei mehreren Schirmen ist ein Mindestabstand von 20 cm zwischen zwei Schirmen, sowie auch zu Wänden einzuhalten.

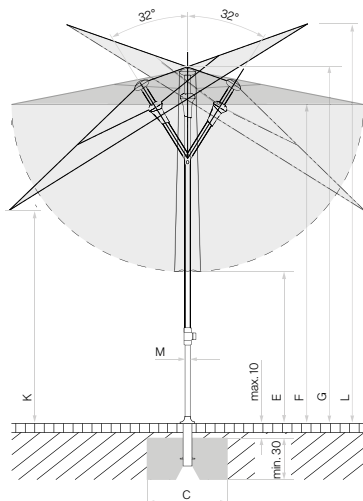

Loser Deckbelag max. 10 cm,
Betondicke min. 30 cm (Frosttiefe
beachten), Wasserabfluss
gewährleisten.

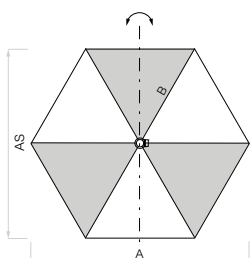

6-teilig

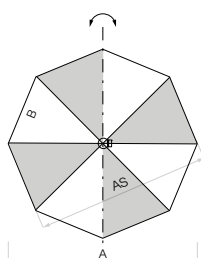

8-teilig

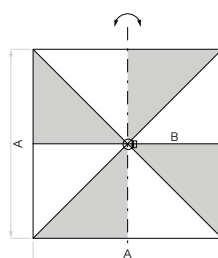

8-teilig

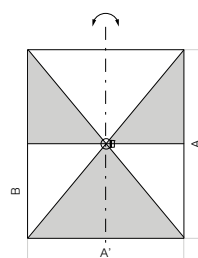

6-teilig

Zubehör SMART

Zubehör	Zwingend notwendig	Verkaufspreise.		Bestellnummer
		MWST excl.	UVP MWST inkl.	
Schutzhülle aus beschichtetem, reissfestem Polyestergewebe				
Schutzhülle mit Stab und Reissverschluss		69.–	75.–	350 01 609 980
10 Stück Schutzhülle mit Stab und Reissverschluss		624.–	675.–	350 01 609 974
Elektro-Zubehör				
OSYRION Spot LED Akku-Licht, 2er Set, mit Fernbedienung, inkl. Ladegerät und Ladekabel		147.–	159.–	350 01 563 000
OSYRION Spot LED Akku-Licht, 4er Set, mit Fernbedienung, inkl. Ladegerät und Ladekabel		245.–	265.–	350 01 563 100

Befestigungen

	Zwingend notwendig	Verkaufspreise.		Bestellnummer
		MWST exkl.	UVP MWST inkl.	
Bodenhülsen				
Bodenhülse BT, Stahl feuerverzinkt	Übergangsröhr BT	106.–	115.–	350 01 206 100
Mauerkonsolen				
Mauerkonsole Z, 180 mm, Stahl feuerverzinkt	Standrohr Z	175.–	189.–	350 01 205 000
Sockel				
Betonsockel Z, 30 kg, Ø 47 × 10 cm, Beton hell	Standrohr Z	79.–	85.–	350 01 111 016
Betonsockel Z, 40 kg, Ø 60 × 8,5 cm, Beton hell	Standrohr Z	97.–	105.–	350 01 111 116
1 Palette (20 Stück) Betonsockel Z, 40 kg, Ø 60 × 8,5 cm, Beton hell	Standrohr Z	1804.–	1950.–	350 01 112 116
¹ Betonsockel Z, 40 kg, Ø 60 × 8,5 cm	Standrohr Z	88.–	95.–	350 01 109 529
1/2 Granitsockel Z, 30 kg, 50 × 33 × 7 cm, Naturstein	Standrohr Z	88.–	95.–	350 01 109 480
Granitsockel Z, 40 kg, 50 × 50 × 8 cm, Naturstein. Verfügbar ab ca. März 2025. NEU	Standrohr Z	153.–	165.–	350 01 109 467
³ Rollen-Set zu Granitsockel Z, 40/55/90 kg / M4, 120 kg, Ø 5 cm, Stahl verzinkt NEU		69.–	75.–	350 01 109 487
^{3,8} Rollen-Set zu Granitsockel Z, 40/55/90 kg / M4, 120 kg, Ø 5 cm, Edelstahl 1.4301 / 304 NEU		175.–	189.–	350 01 109 486
Stahlsockel Z, 40 kg, 58,5 × 58,5 × 2 cm, Stahl feuerverzinkt	Standrohr Z	486.–	525.–	350 01 100 810
³ Rollen-Set zu Stahlsockel Z, 40/55 kg, Ø 5 cm, Stahl verzinkt Verfügbar ab ca. Februar 2025. NEU		69.–	75.–	350 01 101 001
^{3,8} Rollen-Set zu Stahlsockel Z, 40/55 kg, Ø 5 cm, Edelstahl 1.4301 / 304 NEU		175.–	189.–	350 01 101 000
Rollensockel				
^{1,3} Granitsockel Z, 40 kg, 45 × 45 × 8 cm, Naturstein, mit Rollen und ausziehbarem Handgriff	Standrohr Z	199.–	215.–	350 01 109 465
^{1,3} Granitsockel Z, 55 kg, 55 × 55 × 9 cm, Naturstein, mit Rollen und ausziehbarem Handgriff	Standrohr Z	236.–	255.–	350 01 109 445
^{3,7} Rollensockel Z, 55 kg, 65 × 65 × 11 cm, Beton hell (ohne Decorplatte)	Standrohr Z + Decorplatte	476.–	515.–	350 01 113 200
^{3,7} 1 Palette (5 Stück) Rollensockel Z, 55 kg, 65 × 65 × 11 cm, Beton hell (ohne Decorplatte)	Standrohr Z + Decorplatte	2243.–	2425.–	350 01 113 280
Decorplatte grauweiss RAL 9002 zu Rollensockel Z, 55 kg, Aluminium-Verbund		106.–	115.–	350 01 113 310
Decorplatte anthrazit RAL 7016 zu Rollensockel Z, 55 kg, Aluminium-Verbund		106.–	115.–	350 01 113 320
Diverse Befestigungsarten				
Rasendorn Z, 85 × 150 × 350 mm, Stahl feuerverzinkt	Standrohr Z	88.–	95.–	350 01 205 400
Bride U für Tischblatt, Ø 31–40 mm, Edelstahl 1.4301 / 304, für waagrechten, flachen Handlauf, Vierkantprofil bis 120 mm		184.–	199.–	350 01 252 005
Standrohre /Übergangsröhre				
Standrohr Z, Innenliegend, Ø 30 / 25 mm, Stahl feuerverzinkt		110.–	119.–	350 01 201 710
Übergangsröhr BT, Innenliegend, Ø 30 / 25 mm, Stahl feuerverzinkt, inkl. Abdeckung matt weiss		138.–	149.–	350 01 201 916
Übergangsröhr BT, Innenliegend, Ø 30 / 25 mm, Stahl feuerverzinkt, inkl. Abdeckung anthrazit		138.–	149.–	350 01 201 930

¹ solange Vorrat³ nur für glatte, fugenlose Oberflächenbeläge geeignet⁷ 55 kg: Bodenfreiheit 7 mm⁸ geeignet für korrosive Umgebung

ALU-SMART

Befestigung

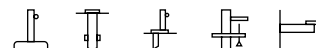

Verwendungsort



Gestell: 6- oder 8-teilig, rund, quadratisch, rechteckig, Aluminium
 Oberstock profiliert 38.4 × 1.2 mm,
 Unterstock profiliert 35 × 1.5 mm
 Einfaches Öffnen mit Schieber ohne Knopfdruck
 Schrägstellung durch Kippgelenk
 Stufenlose Höhenverstellung 40 bis 60 cm
 Beidseitig 32° neigbar

Gestellfarbe: Natureloxiertes Aluminium



Schirmbezug: Stoffqualität 2, 4, 5
 Selbstspannend durch flexible Strebenenden

Volant: Nur ohne erhältlich

Schutzhülle: Ist optional bestellbar

ALU-SMART, Int. Patents reg. © Int. Design reg.

Gestell Aluminium natureloxiert

	Nenngrösse ohne Volant	Anzahl Streben	Stoffqualität 2 Farben 151 / 156 / 157 / 158		Stoffqualität 4 ¹⁵ Farben 400-499		Stoffqualität 5 Farben 500-899		Bestellnummer Gestell natureloxiert
			MWST exkl.	UVP MWST inkl.	MWST exkl.	UVP MWST inkl.	MWST exkl.	UVP MWST inkl.	
	cm								
	Ø 200	6-teilig	138.-	149.-	230.-	249.-	393.-	425.-	206 00 200 171
	Ø 220 ¹	8-teilig	156.-	169.-	277.-	299.-	439.-	475.-	206 00 220 171
	Ø 250	8-teilig	166.-	179.-	286.-	309.-	458.-	495.-	206 00 250 171
	Ø 300	8-teilig	221.-	239.-	369.-	399.-	615.-	665.-	206 00 300 171
	200 × 200	8-teilig	193.-	209.-	332.-	359.-	550.-	595.-	206 00 201 171
	240 × 240	8-teilig	221.-	239.-	369.-	399.-	615.-	665.-	206 00 241 171
	210 × 150	6-teilig	156.-	169.-	286.-	309.-	449.-	485.-	206 00 212 171
	250 × 200	6-teilig	203.-	219.-	360.-	389.-	578.-	625.-	206 00 252 171

Sofortlieferprogramm (1-4 Arbeitstage ab Werk)

Stoffqualität 2			
rund	Ø 200 / Ø 220 ¹ / Ø 250 / Ø 300	ohne Volant	151 / 156 / 157 / 158
quadratisch	200 × 200 / 240 × 240	ohne Volant	151 / 156 / 157 / 158
rechteckig	210 × 150 / 250 × 200	ohne Volant	151 / 156 / 157 / 158

¹ solange Vorrat

¹⁵ Ab einer Bestellmenge von 10 Stück in der Stoffqualität 4, muss die Lieferzeit im Glatz Verkaufs-Innendienst angefragt werden.

Nenn- grösse	Seiten- abstand	Stock Ø	Grundfläche	Schliess- höhe	Durchgangs- höhe	Gesamt- höhe	Durchgangs- höhe	Gesamthöhe	Fundament	Mindest- gewicht für Sockel	max. zul. Windg. offen
cm	cm	cm	m ²	cm	cm	cm	cm	cm	cm	kg	km/h (Bft.)
A	AS	M	B	E	F	G	K	L	C		
Ø 200	175	3.5	2.6	70...130	150...210	180...240	95...155	200...260	40×40	30	75 (9)
Ø 220 ¹	205	3.5	3.4	65...125	150...210	180...240	90...150	205...265	40×40	30	65 (8)
Ø 250	230	3.5	4.4	50...110	150...210	185...245	80...140	217...275	50×50	40	50 (7)
Ø 300	275	3.5	6.4	50...90	170...210	210...250	85...125	245...285	60×60	40	35 (5)
200×200	-	3.5	4.0	35...95	150...210	185...245	95...155	200...260	40×40	40	50 (7)
240×240	-	3.5	5.8	30...70	170...210	210...250	100...140	230...270	50×50	40	40 (6)
210×150	-	3.5	3.2	50...110	150...210	185...245	110...170	190...250	40×40	30	55 (7)
250×200	-	3.5	5.0	40...80	170...210	210...250	110...150	220...260	50×50	40	40 (6)

¹ solange Vorrat

Die angegebenen Masse sind gerechnete Mittelwerte und können am Produkt leicht abweichen ($\pm 2\% \pm 5$ cm).

Die Höhenmasse basieren auf der Bodenhülse BT. Bei den Sockelvarianten weichen diese unerheblich ab. Ausgenommen Stahlsockel minus 5 cm.

Die maximal zulässigen Windgeschwindigkeiten gemäss Tabelle gelten für horizontal gestelltes Schirmteil und erfordern die fixe Verankerung im Boden. Ein Sockel mit dem angegebenen Mindestgewicht reicht dafür nicht aus.

Bei mehreren Schirmen ist ein Mindestabstand von 20 cm zwischen zwei Schirmen, sowie auch zu Wänden einzuhalten.

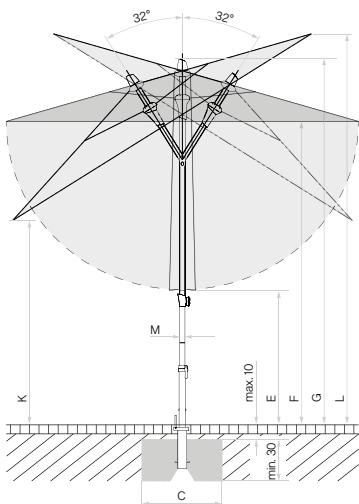

Loser Deckbelag max. 10 cm,
Betondicke min. 30 cm (Frosttiefe
beachten), Wasserabfluss
gewährleisten.

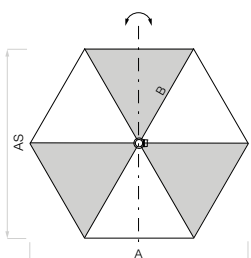

6-teilig

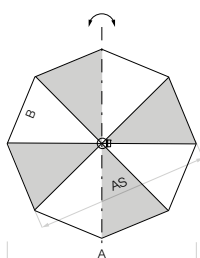

8-teilig

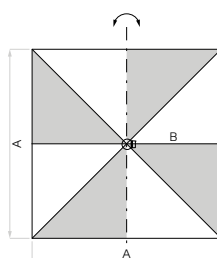

8-teilig

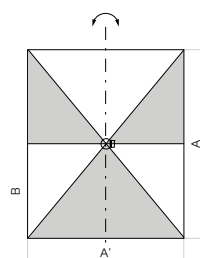

6-teilig

Zubehör ALU-SMART

Zubehör	Zwingend notwendig	Verkaufspreise.		Bestellnummer
		MWST exkl.	UVP MWST inkl.	
Schutzhülle aus beschichtetem, reissfestem Polyestergewebe				
Schutzhülle mit Stab und Reissverschluss		69.–	75.–	350 01 609 980
10 Stück Schutzhülle mit Stab und Reissverschluss		624.–	675.–	350 01 609 974
Elektro-Zubehör				
OSYRION Spot LED Akku-Licht, 2er Set, mit Fernbedienung, inkl. Ladegerät und Ladekabel		147.–	159.–	350 01 563 000
OSYRION Spot LED Akku-Licht, 4er Set, mit Fernbedienung, inkl. Ladegerät und Ladekabel		245.–	265.–	350 01 563 100

Befestigungen

	Zwingend notwendig	Verkaufspreise.		Bestellnummer
		MWST excl.	UVP MWST inkl.	
Bodenhülsen				
Bodenhülse BT, Stahl feuerverzinkt	Übergangrohr BT	106.–	115.–	350 01 206 100
Mauerkonsolen				
Mauerkonsole Z, 180 mm, Stahl feuerverzinkt	Standrohr Z	175.–	189.–	350 01 205 000
Sockel				
Betonsockel Z, 30 kg, Ø 47 × 10 cm, Beton hell	Standrohr Z	79.–	85.–	350 01 111 016
Betonsockel Z, 40 kg, Ø 60 × 8,5 cm, Beton hell	Standrohr Z	97.–	105.–	350 01 111 116
¹ Palette (20 Stück) Betonsockel Z, 40 kg, Ø 60 × 8,5 cm, Beton hell	Standrohr Z	1804.–	1950.–	350 01 112 116
¹ Betonsockel Z, 40 kg, Ø 60 × 8,5 cm	Standrohr Z	88.–	95.–	350 01 109 529
1/2 Granitsockel Z, 30 kg, 50 × 33 × 7 cm, Naturstein	Standrohr Z	88.–	95.–	350 01 109 480
Granitsockel Z, 40 kg, 50 × 50 × 8 cm, Naturstein. Verfügbar ab ca. März 2025. NEU	Standrohr Z	153.–	165.–	350 01 109 467
³ Rollen-Set zu Granitsockel Z, 40/55/90 kg / M4, 120 kg, Ø 5 cm, Stahl verzinkt NEU		69.–	75.–	350 01 109 487
^{3,8} Rollen-Set zu Granitsockel Z, 40/55/90 kg / M4, 120 kg, Ø 5 cm, Edelstahl 1.4301 / 304 NEU		175.–	189.–	350 01 109 486
Stahlsockel Z, 40 kg, 58,5 × 58,5 × 2 cm, Stahl feuerverzinkt	Standrohr Z	486.–	525.–	350 01 100 810
³ Rollen-Set zu Stahlsockel Z, 40/55 kg, Ø 5 cm, Stahl verzinkt Verfügbar ab ca. Februar 2025. NEU		69.–	75.–	350 01 101 001
^{3,8} Rollen-Set zu Stahlsockel Z, 40/55 kg, Ø 5 cm, Edelstahl 1.4301 / 304 NEU		175.–	189.–	350 01 101 000
Rollensockel				
^{1,3} Granitsockel Z, 40 kg, 45 × 45 × 8 cm, Naturstein, mit Rollen und ausziehbarem Handgriff	Standrohr Z	199.–	215.–	350 01 109 465
^{1,3} Granitsockel Z, 55 kg, 55 × 55 × 9 cm, Naturstein, mit Rollen und ausziehbarem Handgriff	Standrohr Z	236.–	255.–	350 01 109 445
^{3,7} Rollensockel Z, 55 kg, 65 × 65 × 11 cm, Beton hell (ohne Decorplatte)	Standrohr Z + Decorplatte	476.–	515.–	350 01 113 200
^{3,7} 1 Palette (5 Stück) Rollensockel Z, 55 kg, 65 × 65 × 11 cm, Beton hell (ohne Decorplatte)	Standrohr Z + Decorplatte	2243.–	2425.–	350 01 113 280
Decorplatte grauweiss RAL 9002 zu Rollensockel Z, 55 kg, Aluminium-Verbund		106.–	115.–	350 01 113 310
Decorplatte anthrazit RAL 7016 zu Rollensockel Z, 55 kg, Aluminium-Verbund		106.–	115.–	350 01 113 320
Diverse Befestigungsarten				
Rasendorn Z, 85 × 150 × 350 mm, Stahl feuerverzinkt	Standrohr Z	88.–	95.–	350 01 205 400
Bride U für Tischblatt, Ø 31–40 mm, Edelstahl 1.4301 / 304, für waagrechten, flachen Handlauf, Vierkantprofil bis 120 mm		184.–	199.–	350 01 252 005
Standrohre / Übergangsröhre				
Standrohr Z, Ø 35 / 38–39 mm, Stahl feuerverzinkt		88.–	95.–	350 01 201 010
Standrohr Z, Ø 35 / 38–39 mm, Edelstahl 1.4301 / 304		147.–	159.–	350 01 201 100
Übergangrohr BT Ø 35 / 38–39 mm, Stahl feuerverzinkt		97.–	105.–	350 01 206 210

¹ solange Vorrat³ nur für glatte, fugenlose Oberflächenbeläge geeignet⁷ 55 kg: Bodenfreiheit 7 mm⁸ geeignet für korrosive Umgebung

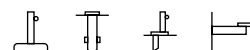

Gestell: 6- oder 8-teilig, rund, quadratisch, rechteckig, Aluminium
 Oberstock profiliert 40 × 1.4 mm,
 Unterstock profiliert 45 × 1.5 mm
 Kurbelantrieb zum Öffnen und Schliessen
 Neigen mittels Drehgriff 32°, 360° Drehen mittels Klemmhebel
 Alle Bedienfunktionen auf Hüfthöhe
 Zubehör: Unterstock mit Höhenverstellung

Gestellfarbe: Matt weiss oder anthrazit pulverbeschichtetes Aluminium

Schirmbezug: Stoffqualität 4, 5
 Selbstspannend durch flexible Strebenenden
 Stoffecken sind mit Leder verstärkt

Volant: Nur ohne erhältlich

Schutzhülle: Ist optional bestellbar

TWIST, Int. Patents pend. © Int. Design reg.

Gestell Aluminium, matt weiss pulverbeschichtet

	Nenngrösse ohne Volant	Anzahl Streben	Stoffqualität 4 ¹⁵ Farben 400–499		Stoffqualität 5 Farben 500–899		Bestellnummer Gestell matt weiss
			MWST exkl.	UVP MWST inkl.	MWST exkl.	UVP MWST inkl.	
	cm						
	Ø 270	8-teilig	495.–	535.–	643.–	695.–	207 00 270 161
	Ø 300	8-teilig	550.–	595.–	735.–	795.–	207 00 300 161
	Ø 330	8-teilig	615.–	665.–	828.–	895.–	207 00 330 161
	240 × 240	8-teilig	615.–	665.–	828.–	895.–	207 00 241 161
	210 × 150	6-teilig	476.–	515.–	643.–	695.–	207 00 212 161
	250 × 200	6-teilig	578.–	625.–	782.–	845.–	207 00 252 161

Gestell Aluminium, anthrazit pulverbeschichtet

	Nenngrösse ohne Volant	Anzahl Streben	Stoffqualität 4 ¹⁵ Farben 400–499		Stoffqualität 5 Farben 500–899		Bestellnummer Gestell anthrazit
			MWST exkl.	UVP MWST inkl.	MWST exkl.	UVP MWST inkl.	
	cm						
	Ø 270	8-teilig	495.–	535.–	643.–	695.–	207 00 270 301
	Ø 300	8-teilig	550.–	595.–	735.–	795.–	207 00 300 301
	Ø 330	8-teilig	615.–	665.–	828.–	895.–	207 00 330 301
	240 × 240	8-teilig	615.–	665.–	828.–	895.–	207 00 241 301
	210 × 150	6-teilig	476.–	515.–	643.–	695.–	207 00 212 301
	250 × 200	6-teilig	578.–	625.–	782.–	845.–	207 00 252 301

Sofortlieferprogramm (1–4 Arbeitstage ab Werk)

			Stoffqualität 4
rund	Ø 270 / Ø 300 / Ø 330	ohne Volant	404 / 417 / 420 / 422 / 453 / 461
quadratisch	240 × 240	ohne Volant	404 / 417 / 420 / 422 / 453 / 461
rechteckig	210 × 150 / 250 × 200	ohne Volant	404 / 417 / 420 / 422 / 453 / 461

¹⁵ Ab einer Bestellmenge von 10 Stück in der Stoffqualität 4, muss die Lieferzeit im Glatz Verkaufs-Innendienst angefragt werden.

Nenngrösse	Seiten- abstand	Stock Ø	Grund- fläche	*Schliess- höhe	*Kurbelhöhe	*Durchgangs- höhe / geneigt	*Gesamt- höhe / geneigt	Fundament	Mindest- gewicht für Sockel	max. zul. Windg. offen
cm	cm	cm	m ²	cm	cm	cm	cm	cm	kg	km/h (Bft.)
A	AS	M	B	E	D	F/K	G/L	C		
Ø 270	250	4.5	5.2	100	90	205/130	235/275	50×50	40	55 (7)
Ø 300	275	4.5	6.4	90	90	205/120	240/280	60×60	40	50 (7)
Ø 330	305	4.5	7.7	75	90	205/115	240/290	60×60	55	45 (6)
240×240	-	4.5	5.8	70	90	205/135	240/265	50×50	40	45 (6)
210×150	-	4.5	3.2	105	90	205/160	230/245	50×50	30	55 (7)
250×200	-	4.5	5.0	80	90	205/150	240/255	50×50	40	45 (6)

* Bei Unterstock mit Höhenverstellung: angegebene Werte +5 cm / -20 cm

Die angegebenen Masse sind gerechnete Mittelwerte und können am Produkt leicht abweichen ($\pm 2\% \pm 5$ cm).

Traditionsgemäss berechnet sich das Nennmass als doppelte Strebenlänge. Deshalb kann das Nennmass ausserhalb der angegebenen Toleranz liegen.

Die Höhenmasse basieren auf der Bodenhülse BT. Bei den Sockelvarianten weichen diese unerheblich ab. Ausgenommen Stahlsockel minus 5 cm.

Die maximal zulässigen Windgeschwindigkeiten gemäss Tabelle gelten für horizontal gestelltes Schirmteil und erfordern die fixe Verankerung im Boden. Ein Sockel mit dem angegebenen Mindestgewicht reicht dafür nicht aus.

Bei mehreren Schirmen ist ein Mindestabstand von 20 cm zwischen zwei Schirmen, sowie auch zu Wänden einzuhalten.

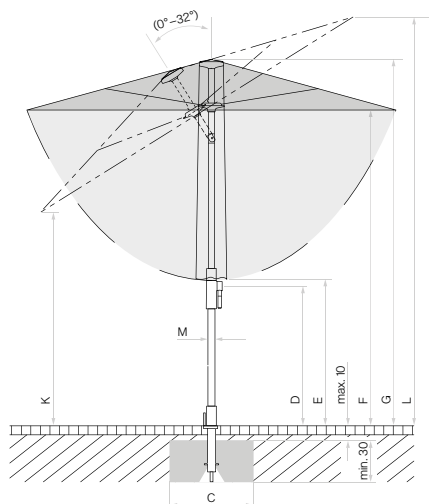

Loser Deckbelag max. 10 cm, Betondicke min. 30 cm (Frosttiefe beachten), Wasserabfluss gewährleisten.

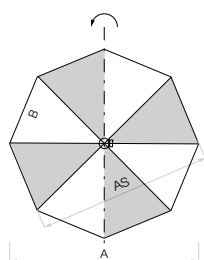

8-teilig

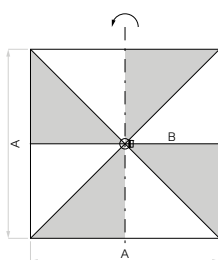

8-teilig

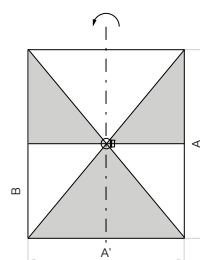

6-teilig

Zubehör TWIST

Zubehör	Zwingend notwendig	Verkaufspreise		Bestellnummer
		MWST excl.	UVP MWST inkl.	
Schutzhülle aus beschichtetem, reissfestem Polyestergewebe				
Schutzhülle mit Stab und Reissverschluss		69.–	75.–	350 01 609 980
10 Stück Schutzhülle mit Stab und Reissverschluss		624.–	675.–	350 01 609 974
Elektro-Zubehör				
OSYRION Spot LED Akku-Licht, 2er Set, mit Fernbedienung, inkl. Ladegerät und Ladekabel		147.–	159.–	350 01 563 000
OSYRION Spot LED Akku-Licht, 4er Set, mit Fernbedienung, inkl. Ladegerät und Ladekabel		245.–	265.–	350 01 563 100

Befestigungen

	Zwingend notwendig	Verkaufspreise		Bestellnummer
		MWST excl.	UVP MWST inkl.	
Bodenhülsen				
Bodenhülse BT, Stahl feuerverzinkt	Übergangsrohr BT	106.–	115.–	350 01 206 100
Mauerkonsolen				
Mauerkonsole Z, 180 mm, Stahl feuerverzinkt	Standrohr Z	175.–	189.–	350 01 205 000
Sockel				
Betonsockel Z, 30 kg, Ø 47 × 10 cm, Beton hell	Standrohr Z	79.–	85.–	350 01 111 016
Betonsockel Z, 40 kg, Ø 60 × 8.5 cm, Beton hell	Standrohr Z	97.–	105.–	350 01 111 116
1 Palette (20 Stück) Betonsockel Z, 40 kg, Ø 60 × 8.5 cm, Beton hell	Standrohr Z	1804.–	1950.–	350 01 112 116
¹ Betonsockel Z, 40 kg, Ø 60 × 8.5 cm	Standrohr Z	88.–	95.–	350 01 109 529
Betonsockel Z, 55 kg, Ø 60 × 11 cm, Beton hell	Standrohr Z	125.–	135.–	350 01 111 216
1 Palette (20 Stück) Betonsockel Z, 55 kg, Ø 60 × 11 cm, Beton hell	Standrohr Z	2290.–	2475.–	350 01 112 216
1/2 Granitsockel Z, 30 kg, 50 × 33 × 7 cm, Naturstein	Standrohr Z	88.–	95.–	350 01 109 480
Granitsockel Z, 40 kg, 50 × 50 × 8 cm, Naturstein. Verfügbar ab ca. März 2025. NEU	Standrohr Z	153.–	165.–	350 01 109 467
Granitsockel Z, 55 kg, 59 × 59 × 8 cm, Naturstein. Verfügbar ab ca. März 2025. NEU	Standrohr Z	180.–	195.–	350 01 109 447
³ Rollen-Set zu Granitsockel Z, 40/55/90 kg / M4, 120 kg, Ø 5 cm, Stahl verzinkt NEU		69.–	75.–	350 01 109 487
^{3,8} Rollen-Set zu Granitsockel Z, 40/55/90 kg / M4, 120 kg, Ø 5 cm, Edelstahl 1.4301 / 304 NEU		175.–	189.–	350 01 109 486
Stahlsockel Z, 40 kg, 58.5 × 58.5 × 2 cm, Stahl feuerverzinkt	Standrohr Z	486.–	525.–	350 01 100 810
Stahlsockel Z, 55 kg, 68.5 × 68.5 × 2 cm, Stahl feuerverzinkt	Standrohr Z	689.–	745.–	350 01 100 910
³ Rollen-Set zu Stahlsockel Z, 40/55 kg, Ø 5 cm, Stahl verzinkt Verfügbar ab ca. Februar 2025. NEU		69.–	75.–	350 01 101 001
^{3,8} Rollen-Set zu Stahlsockel Z, 40/55 kg, Ø 5 cm, Edelstahl 1.4301 / 304 NEU		175.–	189.–	350 01 101 000
Rollensockel				
^{1,3} Granitsockel Z, 40 kg, 45 × 45 × 8 cm, Naturstein, mit Rollen und ausziehbarem Handgriff	Standrohr Z	199.–	215.–	350 01 109 465
^{1,3} Granitsockel Z, 55 kg, 55 × 55 × 9 cm, Naturstein, mit Rollen und ausziehbarem Handgriff	Standrohr Z	236.–	255.–	350 01 109 445
^{3,7} Rollensockel Z, 55 kg, 65 × 65 × 11 cm, Beton hell (ohne Decorplatte)	Standrohr Z + Decorplatte	476.–	515.–	350 01 113 200
^{3,7} 1 Palette (5 Stück) Rollensockel Z, 55 kg, 65 × 65 × 11 cm, Beton hell (ohne Decorplatte)	Standrohr Z + Decorplatte	2243.–	2425.–	350 01 113 280
Decorplatte grauweiss RAL 9002 zu Rollensockel Z, 55 kg, Aluminium-Verbund		106.–	115.–	350 01 113 310
Decorplatte anthrazit RAL 7016 zu Rollensockel Z, 55 kg, Aluminium-Verbund		106.–	115.–	350 01 113 320
Unterstöcke				
Unterstock mit Höhenverstellung bis 25 cm (+5 cm / -20 cm), matt weiss	Standrohr Z / Übergangsrohr BT	42.–	45.–	350 01 902 716
Unterstock mit Höhenverstellung bis 25 cm (+5 cm / -20 cm), anthrazit	Standrohr Z / Übergangsrohr BT	42.–	45.–	350 01 902 730
Diverse Befestigungsarten				
Rasendorn Z, 85 × 150 × 350 mm, Stahl feuerverzinkt	Standrohr Z	88.–	95.–	350 01 205 400
Standrohre / Übergangsrohre				
Standrohr Z, Innenliegend, Ø 40 / 37 mm, Stahl feuerverzinkt		110.–	119.–	350 01 201 610
Übergangsrohr BT, Innenliegend, Ø 40 / 37 mm, Stahl feuerverzinkt, inkl. Abdeckung matt weiss		138.–	149.–	350 01 201 816
Übergangsrohr BT, Innenliegend, Ø 40 / 37 mm, Stahl feuerverzinkt, inkl. Abdeckung anthrazit		138.–	149.–	350 01 201 830

¹ solange Vorrat³ nur für glatte, fugenlose Oberflächenbeläge geeignet⁷ 55 kg: Bodenfreiheit 7 mm⁸ geeignet für korrosive Umgebung

ALU-TWIST

Befestigung

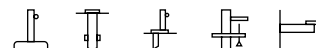

Verwendungsort



Gestell: 6- oder 8-teilig, rund / quadratisch / rechteckig, Aluminium
Oberstock profiliert 38.4 x 1.2 mm,
Unterstock profiliert 39 x 1.5 mm
Kurbelantrieb zum Öffnen und Schliessen
Neigen mittels Drehgriff 32°

Gestellfarbe: Natureloxiertes Aluminium



Schirmbezug: Stoffqualität 2, 4, 5
Selbstspannend durch flexible Strebenenden

Volant: Nur ohne erhältlich

Schutzhülle: Ist optional bestellbar

ALU-TWIST, © Int. Design reg.

Gestell Aluminium natureloxiert

	Nenngrösse ohne Volant	Anzahl Streben	Stoffqualität 2 Farben 151 / 156 / 157 / 158		Stoffqualität 4 ¹⁵ Farben 400 – 499		Stoffqualität 5 Farben 500 – 899		Bestellnummer Gestell natureloxiert
			MWST exkl.	UVP MWST inkl.	MWST exkl.	UVP MWST inkl.	MWST exkl.	UVP MWST inkl.	
	cm								
	Ø 270 ¹	8-teilig	227.–	245.–	412.–	445.–	550.–	595.–	204 00 270 171
	Ø 300	8-teilig	273.–	295.–	439.–	475.–	643.–	695.–	204 00 300 171
	Ø 330	8-teilig	310.–	335.–	495.–	535.–	726.–	785.–	204 00 330 171
	240 x 240	8-teilig	310.–	335.–	495.–	535.–	726.–	785.–	204 00 241 171
	210 x 150 ¹	6-teilig	227.–	245.–	365.–	395.–	532.–	575.–	204 00 213 171
	250 x 200	6-teilig	273.–	295.–	449.–	485.–	661.–	715.–	204 00 253 171

Sofortlieferprogramm (1–4 Arbeitstage ab Werk)

Stoffqualität 2			
rund	Ø 270 ¹ / Ø 300 / Ø 330	ohne Volant	151 / 156 / 157 / 158
quadratisch	240 x 240	ohne Volant	151 / 156 / 157 / 158
rechteckig	210 x 150 ¹ / 250 x 200	ohne Volant	151 / 156 / 157 / 158

¹ solange Vorrat

¹⁵ Ab einer Bestellmenge von 10 Stück in der Stoffqualität 4, muss die Lieferzeit im Glaz Verkaufs-Innendienst angefragt werden.

Nenn- grösse	Seitenabstand	Stock Ø	Grundfläche	Schliesshöhe	Durchgangs- höhe / geneigt	Gesamt- höhe / geneigt	Fundament	Mindestgewicht für Sockel	max. zul. Windg. offen
cm	cm	cm	m ²	cm	cm	cm	cm	kg	km/h (Bft.)
A	AS	M	B	E	F/K	G/L	C		
Ø 270 ¹	250	3.9	5.2	110	205 / 140	260 / 275	50×50	40	55 (7)
Ø 300	275	3.9	6.4	105	205 / 130	265 / 275	60×60	40	50 (7)
Ø 330	305	3.9	7.7	95	205 / 125	275 / 285	60×60	55	45 (6)
240×240	-	3.9	5.8	75	205 / 145	255 / 265	50×50	40	45 (6)
210×150 ¹	-	3.9	3.2	105	205 / 160	245 / 255	50×50	30	55 (7)
250×200	-	3.9	5.0	85	205 / 150	260 / 270	50×50	40	45 (6)

¹ solange Vorrat

Die angegebenen Masse sind gerechnete Mittelwerte und können am Produkt leicht abweichen ($\pm 2\% \pm 5$ cm).

Traditionsgemäss berechnet sich das Nennmass als doppelte Strebenlänge. Deshalb kann das Nennmass ausserhalb der angegebenen Toleranz liegen.

Die Höhenmasse basieren auf der Bodenhülse BT. Bei den Sockelvarianten weichen diese unerheblich ab. Ausgenommen Stahlsockel minus 5 cm.

Die maximal zulässigen Windgeschwindigkeiten gemäss Tabelle gelten für horizontal gestelltes Schirmteil und erfordern die fixe Verankerung im Boden. Ein Sockel mit dem angegebenen Mindestgewicht reicht dafür nicht aus.

Bei mehreren Schirmen ist ein Mindestabstand von 20 cm zwischen zwei Schirmen, sowie auch zu Wänden einzuhalten.

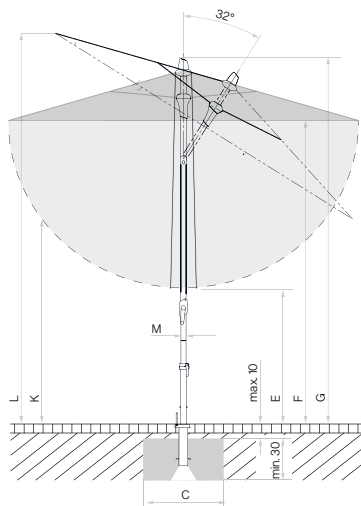

Looser Deckbelag max. 10 cm, Betondicke min. 30 cm (Frosttiefe beachten), Wasserabfluss gewährleisten.

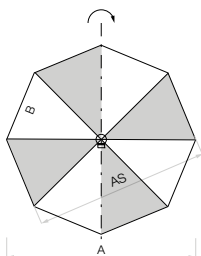

8-teilig

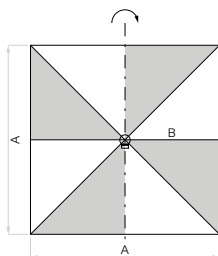

8-teilig

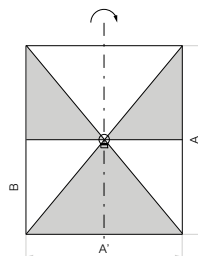

6-teilig

Zubehör ALU-TWIST

Zubehör	Zwingend notwendig	Verkaufspreise		Bestellnummer
		MWST excl.	UVP MWST inkl.	
Schutzhülle aus beschichtetem, reissfestem Polyestergewebe				
Schutzhülle mit Stab und Reissverschluss		69.–	75.–	350 01 609 980
10 Stück Schutzhülle mit Stab und Reissverschluss		624.–	675.–	350 01 609 974
Elektro-Zubehör				
OSYRION Spot LED Akku-Licht, 2er Set, mit Fernbedienung, inkl. Ladegerät und Ladekabel		147.–	159.–	350 01 563 000
OSYRION Spot LED Akku-Licht, 4er Set, mit Fernbedienung, inkl. Ladegerät und Ladekabel		245.–	265.–	350 01 563 100

Befestigungen

	Zwingend notwendig	Verkaufspreise		Bestellnummer
		MWST exkl.	UVP MWST inkl.	
Bodenhülsen				
Bodenhülse BT, Stahl feuerverzinkt	Übergangsrohr BT	106.–	115.–	350 01 206 100
Mauerkonsolen				
Mauerkonsole Z, 180 mm, Stahl feuerverzinkt	Standrohr Z	175.–	189.–	350 01 205 000
Sockel				
Betonsockel Z, 30 kg, Ø 47 × 10 cm, Beton hell	Standrohr Z	79.–	85.–	350 01 111 016
Betonsockel Z, 40 kg, Ø 60 × 8.5 cm, Beton hell	Standrohr Z	97.–	105.–	350 01 111 116
1 Palette (20 Stück) Betonsockel Z, 40 kg, Ø 60 × 8.5 cm, Beton hell	Standrohr Z	1804.–	1950.–	350 01 112 116
¹ Betonsockel Z, 40 kg, Ø 60 × 8.5 cm	Standrohr Z	88.–	95.–	350 01 109 529
Betonsockel Z, 55 kg, Ø 60 × 11 cm, Beton hell	Standrohr Z	125.–	135.–	350 01 111 216
1 Palette (20 Stück) Betonsockel Z, 55 kg, Ø 60 × 11 cm, Beton hell	Standrohr Z	2290.–	2475.–	350 01 112 216
1/2 Granitsockel Z, 30 kg, 50 × 33 × 7 cm, Naturstein	Standrohr Z	88.–	95.–	350 01 109 480
Granitsockel Z, 40 kg, 50 × 50 × 8 cm, Naturstein. Verfügbar ab ca. März 2025. NEU	Standrohr Z	153.–	165.–	350 01 109 467
Granitsockel Z, 55 kg, 59 × 59 × 8 cm, Naturstein. Verfügbar ab ca. März 2025. NEU	Standrohr Z	180.–	195.–	350 01 109 447
³ Rollen-Set zu Granitsockel Z, 40/55/90 kg / M4, 120 kg, Ø 5 cm, Stahl verzinkt NEU		69.–	75.–	350 01 109 487
^{3,8} Rollen-Set zu Granitsockel Z, 40/55/90 kg / M4, 120 kg, Ø 5 cm, Edelstahl 1.4301 / 304 NEU		175.–	189.–	350 01 109 486
Stahlsockel Z, 40 kg, 58.5 × 58.5 × 2 cm, Stahl feuerverzinkt	Standrohr Z	486.–	525.–	350 01 100 810
Stahlsockel Z, 55 kg, 68.5 × 68.5 × 2 cm, Stahl feuerverzinkt	Standrohr Z	689.–	745.–	350 01 100 910
³ Rollen-Set zu Stahlsockel Z, 40/55 kg, Ø 5 cm, Stahl verzinkt Verfügbar ab ca. Februar 2025. NEU		69.–	75.–	350 01 101 001
^{3,8} Rollen-Set zu Stahlsockel Z, 40/55 kg, Ø 5 cm, Edelstahl 1.4301 / 304 NEU		175.–	189.–	350 01 101 000
Rollensockel				
^{1,3} Granitsockel Z, 40 kg, 45 × 45 × 8 cm, Naturstein, mit Rollen und ausziehbarem Handgriff	Standrohr Z	199.–	215.–	350 01 109 465
^{1,3} Granitsockel Z, 55 kg, 55 × 55 × 9 cm, Naturstein, mit Rollen und ausziehbarem Handgriff	Standrohr Z	236.–	255.–	350 01 109 445
^{3,7} Rollensockel Z, 55 kg, 65 × 65 × 11 cm, Beton hell (ohne Decorplatte)	Standrohr Z + Decorplatte	476.–	515.–	350 01 113 200
^{3,7} 1 Palette (5 Stück) Rollensockel Z, 55 kg, 65 × 65 × 11 cm, Beton hell (ohne Decorplatte)	Standrohr Z + Decorplatte	2243.–	2425.–	350 01 113 280
Decorplatte grauweiss RAL 9002 zu Rollensockel Z, 55 kg, Aluminium-Verbund		106.–	115.–	350 01 113 310
Decorplatte anthrazit RAL 7016 zu Rollensockel Z, 55 kg, Aluminium-Verbund		106.–	115.–	350 01 113 320
Diverse Befestigungsarten				
Rasendorn Z, 85 × 150 × 350 mm, Stahl feuerverzinkt	Standrohr Z	88.–	95.–	350 01 205 400
Bride U für Tischblatt, Ø 31–40 mm, Edelstahl 1.4301 / 304, für waagrechten, flachen Handlauf, Vierkantprofil bis 120 mm		184.–	199.–	350 01 252 005
Standrohre / Übergangsrohre				
Standrohr Z, Ø 35 / 38–39 mm, Stahl feuerverzinkt		88.–	95.–	350 01 201 010
Standrohr Z, Ø 35 / 38–39 mm, Edelstahl 1.4301 / 304		147.–	159.–	350 01 201 100
Übergangsrohr BT Ø 35 / 38–39 mm, Stahl feuerverzinkt		97.–	105.–	350 01 206 210

¹ solange Vorrat³ nur für glatte, fugenlose Oberflächenbeläge geeignet⁷ 55 kg: Bodenfreiheit 7 mm⁸ geeignet für korrosive Umgebung



Gestell: 8-teilig, rund, quadratisch, rechteckig, Aluminium
 Mastprofil rund 55 × 2.5 mm
 Kurbelgehäuse, Tragarmführung, -kopf aus robustem Aluminium-Druckguss
 Schrauben und Nieten aus Edelstahl
 Kurbelantrieb zum Öffnen und Schliessen
 Kurbel zum beidseitigen stufenlosen Neigen vom Dach (45°)

Gestellfarbe: Natureloxiertes oder anthrazit pulverbeschichtetes Aluminium IGP 581TE71386A10 (RAL 7016)

Schirmbezug: Stoffqualität 2, 4, 5
 Selbstspannend durch flexible Strebenenden

Volant: Nur ohne erhältlich

Schutzhülle: Im Lieferumfang inbegriffen

SUNWING® Casa, © Int. Design reg.

Gestell Aluminium natureloxiert

	Nenngrösse ohne Volant	Anzahl Streben	Stoffqualität 4 ¹⁵ Farben 400–499		Stoffqualität 5 Farben 500–899		Bestellnummer Gestell natureloxiert
			MWST exkl.	UVP MWST inkl.	MWST exkl.	UVP MWST inkl.	
○	cm						
	Ø 300	8-teilig	828.–	895.–	1244.–	1345.–	056 00 300 171
	Ø 330	8-teilig	920.–	995.–	1327.50	1435.–	056 00 330 171
□	270 × 270	8-teilig	994.–	1075.–	1383.–	1495.–	056 00 271 171
⊞	300 × 240	8-teilig	994.–	1075.–	1383.–	1495.–	056 00 302 171

Gestell Aluminium anthrazit pulverbeschichtet

	Nenngrösse ohne Volant	Anzahl Streben	Stoffqualität 2 Farben 151 / 157 / 158		Stoffqualität 4 ¹⁵ Farben 400–499		Stoffqualität 5 Farben 500–899		Bestellnummer Gestell anthrazit
			MWST exkl.	UVP MWST inkl.	MWST exkl.	UVP MWST inkl.	MWST exkl.	UVP MWST inkl.	
○	cm								
	Ø 300	8-teilig	578.–	625.–	828.–	895.–	1244.–	1345.–	056 00 300 301
	Ø 330	8-teilig	643.–	695.–	920.–	995.–	1327.50	1435.–	056 00 330 301
□	270 × 270	8-teilig	661.–	715.–	994.–	1075.–	1383.–	1495.–	056 00 271 301
⊞	300 × 240	8-teilig	661.–	715.–	994.–	1075.–	1383.–	1495.–	056 00 302 301

Sofortlieferprogramm (1–4 Arbeitstage ab Werk)

			Stoffqualität 2	Stoffqualität 4	Stoffqualität 5
rund	Ø 300/Ø 330	ohne Volant	151 / 157 / 158	417 / 420 / 422 / 453 / 461	501 / 502 / 523 / 686 / 803
quadratisch	270 × 270	ohne Volant	151 / 157 / 158	417 / 420 / 422 / 453 / 461	501 / 502 / 523 / 686 / 803
rechteckig	300 × 240	ohne Volant	151 / 157 / 158	417 / 420 / 422 / 453 / 461	501 / 502 / 523 / 686 / 803

¹⁵ Ab einer Bestellmenge von 10 Stück in der Stoffqualität 4, muss die Lieferzeit im Glatz Verkaufs-Innendienst angefragt werden.

Nenn- grösse	Seiten- abstand	Mast Ø	Grund- fläche	Kurbel- höhe	Schliess- höhe	Durch- gangshöhe	Gesamt- höhe	Höhe offen	Auskrag- ung hinten	Länge Tragarm	Fundament	Mindest- gewicht für Windg. Sockel	max. zul. offen
cm	cm	cm	m ²	cm	cm	cm	cm	cm	cm	cm	cm	kg	km/h (Bft.)
A	AS	M	B	D ¹ /D ²	E	F	G ¹ /G ²	H	N	Z	C		
Ø 300	276	5.5	6.4	125/195	75	205	265/245	255	35	160	60×60	90	35 (5)
Ø 330	305	5.5	7.7	125/195	60	205	265/245	255	35	160	60×60	90	30 (5)
270×270	-	5.5	7.3	125/195	35	205	265/245	255	35	160	60×60	90	30 (5)
300×240	-	5.5	7.2	125/195	35	205	265/245	255	35	160	60×60	90	35 (5)

Die angegebenen Masse sind gerechnete Mittelwerte und können am Produkt leicht abweichen ($\pm 2\% \pm 5\text{ cm}$).

Die Höhenmasse basieren auf der Bodenhülse PX. Bei den Sockelvarianten weichen diese unerheblich ab.

Bei der Variante mit der Bodenhülse M4 und der Montageplatte M4/M8 reduzieren sich die angegebenen Höhenmasse um 12–13 cm.

Die maximal zulässigen Windgeschwindigkeiten gemäss Tabelle gelten für horizontal gestelltes Schirmteil und erfordern die fixe Verankerung im Boden. Ein Sockel mit dem angegebenen Mindestgewicht reicht dafür nicht aus.

Bei mehreren Schirmen ist ein Mindestabstand von 20 cm zwischen zwei Schirmen, sowie auch zu Wänden einzuhalten.

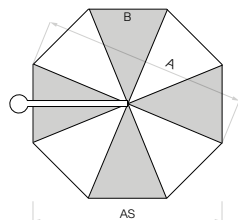
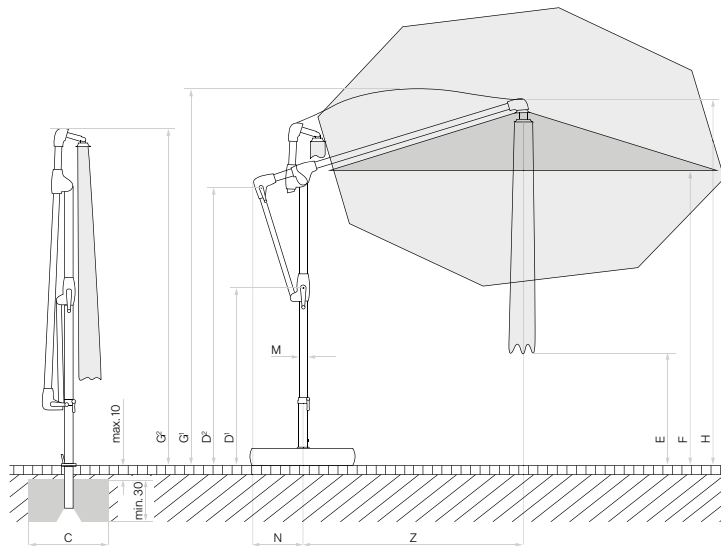

8-teilig

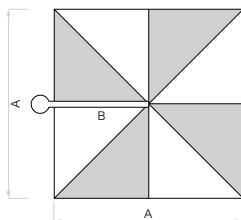

8-teilig

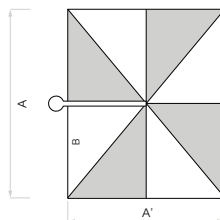

8-teilig

Zubehör

Zubehör	Zwingend notwendig	Verkaufspreise		Bestellnummer
		MWST excl.	UVP MWST inkl.	
Schutzhülle aus beschichtetem, reissfestem Polyestergewebe				
Schutzhülle mit Stab und Reissverschluss		88.–	95.–	350 01 609 702
5 Stück Schutzhülle mit Stab und Reissverschluss		402.–	435.–	350 01 609 703
Elektro-Zubehör				
OSYRION Spot LED Akku-Licht, 2er Set, mit Fernbedienung, inkl. Ladegerät und Ladekabel		147.–	159.–	350 01 563 000
OSYRION Spot LED Akku-Licht, 4er Set, mit Fernbedienung, inkl. Ladegerät und Ladekabel		245.–	265.–	350 01 563 100

Befestigungen

Bodenhülsen				
Bodenhülse PX, Stahl feuerverzinkt	Übergangrohr PX	106.–	115.–	350 01 207 001
Bodenhülse PX, Edelstahl 1.4301 / 304	Übergangrohr PX	217.–	235.–	350 01 207 011
Bodenhülse M4, Stahl feuerverzinkt	Standrohr M4	184.–	199.–	350 01 226 510
Montageplatten				
Montageplatte M4 / M8, 30 × 30 × 1.5 cm, Stahl feuerverzinkt	Standrohr M4	273.–	295.–	350 01 226 921
Montageplatte M4 spezial, für Aufbauhöhe 50–149 mm, Stahl feuerverzinkt	Standrohr M4	920.–	995.–	350 01 226 932
Montageplatte M4 spezial, für Aufbauhöhe 150–350 mm, Stahl feuerverzinkt	Standrohr M4	920.–	995.–	350 01 226 930
Montageplatte M4 für hohe Dämmungen (50-350 mm), Aufbauhöhen (50-350 mm) nach Mass (höher auf Anfrage), Stahl feuerverzinkt <small>NEU</small>	Standrohr M4	1290.50	1395.–	350 01 222 510
Mauerkonsolen				
Mauerkonsole M4, Ausladung von 480 mm, Stahl feuerverzinkt	Standrohr M4	486.–	525.–	350 01 229 405

Befestigungen

	Zwingend notwendig	Verkaufspreise		Bestellnummer
		MWST exkl.	UVP MWST inkl.	
Sockel				
Betonsockel Z, 90 kg, Ø 75 x 11 cm, Beton hell	Standrohr Z	193.–	209.–	350 01 111 416
1 Palette (10 Stück) Betonsockel Z, 90 kg, Ø 75 x 11 cm, Beton hell	Standrohr Z	1781.–	1925.–	350 01 112 416
Sockelrahmen M4, 120 kg, (für 8 Platten 40 x 40 x 4 cm), 91 x 91 x 11.5–15.5 cm, Stahl feuerverzinkt, justier- und nivellierbar (Preis ohne Platten)	Standrohr M4	365.–	395.–	350 01 108 235
Platten-Set, 8 Stück, 40 x 40 x 4 cm, (ca. 110 kg), Beton		153.–	165.–	350 01 226 908
Platten-Set, 8 Stück, 40 x 40 x 4 cm, (ca. 115 kg), 4 Stück Beton, 4 Stück mit Granitoptik		273.–	295.–	350 01 226 909
Abdeckung zu M4-Sockel 120 kg, 96 x 96 x 11.5 cm, Kunststoff ABS beschichtet, Aluminium-eloxiert-Look		273.–	295.–	350 01 100 617
Abdeckung zu M4-Sockel 120 kg, 96 x 96 x 11.5 cm, Kunststoff ABS beschichtet, anthrazit		273.–	295.–	350 01 100 630
^{3,6} Rollen-Set zu Sockel M4 120 kg / 180 kg, (bis max. 240 kg), Ø 5 cm, H = 5.5 cm, Stahl verzinkt		116.–	125.–	350 01 100 500
Granitsockel Z, 90 kg, 75 x 75 x 8 cm, Naturstein NEU	Standrohr Z	264.–	285.–	350 01 109 485
³ Rollen-Set zu Granitsockel Z, 40/55/90 kg / M4, 120 kg, Ø 5 cm, Stahl verzinkt NEU		69.–	75.–	350 01 109 487
^{3,8} Rollen-Set zu Granitsockel Z, 40/55/90 kg / M4, 120 kg, Ø 5 cm, Edelstahl 1.4301 / 304 NEU		175.–	189.–	350 01 109 486
Rollensockel				
^{3,7} Rollensockelrahmen M4, 120 kg, 80 x 80 x 14.6 cm, Stahl feuerverzinkt, weiss RAL 9016, Rahmen ca. 30 kg (ohne Decorplatte)	Gewichte-Set + Standrohr M4 + Decorplatte	809.–	875.–	350 01 113 610
^{3,7} Rollensockelrahmen M4, 120 kg, 80 x 80 x 14.6 cm, Stahl feuerverzinkt, anthrazit RAL 7016, Rahmen ca. 30 kg (ohne Decorplatte)	Gewichte-Set + Standrohr M4 + Decorplatte	809.–	875.–	350 01 113 620
Gewichte-Set zu Rollensockelrahmen M4, 120 kg, 4 Stück, Beton, (Gewichte-Set ca. 90 kg)		227.–	245.–	350 01 110 500
Decorplatte grauweiss RAL 9002 zu Rollensockel M4, 120 kg, Aluminium-Verbund		208.–	225.–	350 01 113 710
Decorplatte anthrazit RAL 7016 zu Rollensockel M4, 120 kg, Aluminium-Verbund		208.–	225.–	350 01 113 720
Standrohre / Übergangsröhre				
Standrohr Z, Ø 48/55 mm, Stahl feuerverzinkt		97.–	105.–	350 01 201 210
Standrohr Z, Ø 48/55 mm, Stahl feuerverzinkt, anthrazit pulverbeschichtet		97.–	105.–	350 01 201 282
Standrohr Z, Ø 48/55 mm, Edelstahl 1.4301 / 304		166.–	179.–	350 01 201 300
Standrohr M4, Ø 48/55 mm, Stahl feuerverzinkt		88.–	95.–	350 01 200 035
Standrohr M4, Ø 48 / 55 mm, Stahl feuerverzinkt, anthrazit pulverbeschichtet		88.–	95.–	350 01 200 082
Übergangsröhr PX, Ø 48/55 mm, Stahl feuerverzinkt		106.–	115.–	350 01 206 001
Übergangsröhr PX, Ø 48/55 mm, Stahl feuerverzinkt, anthrazit pulverbeschichtet		106.–	115.–	350 01 206 082
Übergangsröhr PX, Ø 48/55 mm, Edelstahl 1.4301 / 304		166.–	179.–	350 01 206 011

¹ solange Vorrat³ nur für glatte, fugenlose Oberflächenbeläge geeignet⁶ Nicht geeignet mit Abdeckung zu M4-Sockel⁷ 120 kg: Bodenfreiheit 13 mm⁸ geeignet für korrosive Umgebung



Gestell: 8-teilig, rund, quadratisch, rechteckig, Aluminium
 Mastprofil oval 66×95×3 mm
 Kurbelgehäuse, Wagen, Tragarmführung und -kopf aus Aluminium-Druckguss
 Schrauben und Nieten aus Edelstahl
 Kurbelantrieb zum Öffnen und Schliessen
 Dachneigung beidseitig bis 54° mittels Lenkstange
 Inkl. kugelgelagertem Drehfuss M4, Stahlguss pulverbeschichtet

Gestellfarbe: Aluminium natureloxiert oder anthrazit pulverbeschichtet
 IGP 581TE71386A10 (RAL 7016)

Schirmbezug: Stoffqualität 2, 4, 5
 Selbstspannend durch flexible Strebenenden

Volant: Nur ohne erhältlich

Schutzhülle: Im Lieferumfang inbegriffen

SOMBRANO® S⁺; Int. Patents reg. © Int. Design reg.

Gestell Aluminium natureloxiert

	Nenngrösse ohne Volant	Anzahl Streben	Stoffqualität 4 ¹⁵ Farben 400–499		Stoffqualität 5 Farben 500–899		Bestellnummer Gestell natureloxiert
			MWST exkl.	UVP MWST inkl.	MWST exkl.	UVP MWST inkl.	
	cm						
	Ø 350	8-teilig	1549.50	1675.–	2169.–	2345.–	085 00 350 171
	Ø 400	8-teilig	2012.–	2175.–	2752.–	2975.–	085 00 400 171
	300×300	8-teilig	1660.50	1795.–	2308.–	2495.–	085 00 310 171
	350×350	8-teilig	2030.50	2195.–	2771.–	2995.–	085 00 351 171
	400×300	8-teilig	2030.50	2195.–	2771.–	2995.–	085 00 402 171

Gestell Aluminium anthrazit pulverbeschichtet

	Nenngrösse ohne Volant	Anzahl Streben	Stoffqualität 2 Farben 157 / 158		Stoffqualität 4 ¹⁵ Farben 400–499		Stoffqualität 5 Farben 500–899		Bestellnummer Gestell anthrazit
			MWST exkl.	UVP MWST inkl.	MWST exkl.	UVP MWST inkl.	MWST exkl.	UVP MWST inkl.	
	cm								
	Ø 350	8-teilig	1161.–	1255.–	1549.50	1675.–	2169.–	2345.–	085 00 350 301
	Ø 400	8-teilig	1568.–	1695.–	2012.–	2175.–	2752.–	2975.–	085 00 400 301
	300×300	8-teilig	1244.–	1345.–	1660.50	1795.–	2308.–	2495.–	085 00 310 301
	350×350	8-teilig	1568.–	1695.–	2030.50	2195.–	2771.–	2995.–	085 00 351 301
	400×300	8-teilig	1568.–	1695.–	2030.50	2195.–	2771.–	2995.–	085 00 402 301

Sofortlieferprogramm (1–4 Arbeitstage ab Werk)

			Stoffqualität 2	Stoffqualität 4	Stoffqualität 5
rund	Ø 350/Ø 400	ohne Volant	157 / 158	404/417/420/422/453/461	501/502/523/556/686/803
quadratisch	300×300/350×350	ohne Volant	157 / 158	404/417/420/422/453/461	501/502/523/556/686/803
rechteckig	400×300	ohne Volant	157 / 158	404/417/420/422/453/461	501/502/523/556/686/803

¹⁵ Ab einer Bestellmenge von 10 Stück in der Stoffqualität 4, muss die Lieferzeit im Glatz Verkaufs-Innendienst angefragt werden.

Nenn- grösse	Seiten- abstand	Mast Ø	Grund- fläche	Kurbel- höhe	Schliess- höhe	Durch- gangs- höhe	Toleranz Durch- gangshöhe	Gesamt- höhe/offen	Masthöhe	Auskra- gung hinten	Länge Tragarm	Funda- ment	Mindest- gewicht für Sockel offen	max. zul. Windg. offen
cm	cm	cm	m ²	cm	cm	cm	cm	cm	cm	cm	cm	cm	kg	km/h (Bft.)
A	AS	M ¹	B	D	E	F		G ¹ /G ²	M ²	N	Z	C		
Ø 350	325	6.6×9.5	9.6	69	90	205	9.1	285/285	275	33	165	60×60	120	45 (6)
Ø 400	370	6.6×9.5	12.6	69	85	210	9.2	300/295	275	33	185	60×60	180	35 (5)
300×300	-	6.6×9.5	9	69	55	215	9.3	285/285	275	33	165	60×60	120	45 (6)
350×350	-	6.6×9.5	12.2	69	40	215	9.3	300/295	275	33	185	60×60	180	35 (5)
400×300	-	6.6×9.5	12	69	35	210	9.2	300/295	275	33	185	60×60	180	35 (5)

Die angegebenen Masse sind gerechnete Mittelwerte und können am Produkt leicht abweichen ($\pm 2\% \pm 5\text{ cm}$).

Die Höhenmasse basieren auf der Bodenhülse M4. Beim Sockel M4, 120 kg weichen diese um plus 11.5 cm und beim Sockel M4, 180 kg um plus 15.5 cm ab. Beim Granitsockel 120 kg weichen diese um plus 9.5 cm und beim Granitsockel mit Rollen-Set um plus 14 cm ab.

Die maximal zulässigen Windgeschwindigkeiten gemäss Tabelle gelten für horizontal gestelltes Schirmteil und erfordern die fixe Verankerung im Boden. Ein Sockel mit dem angegebenen Mindestgewicht reicht dafür nicht aus.

Bei mehreren Schirmen ist ein Mindestabstand von 20 cm zwischen zwei Schirmen, sowie auch zu Wänden einzuhalten.

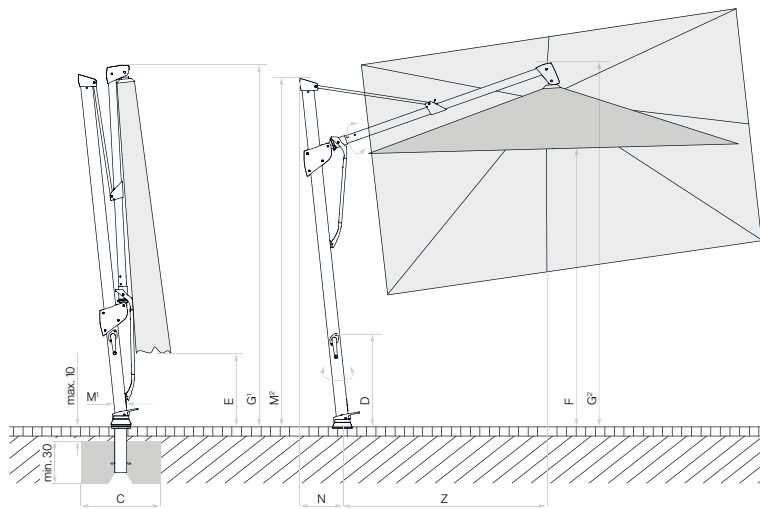

Looser Deckbelag max. 10 cm,
Betondicke min. 30 cm (Frosttiefe beachten),
Wasserabfluss gewährleisten.

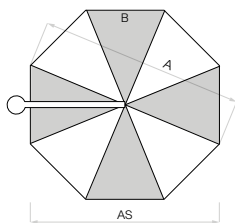

8-teilig

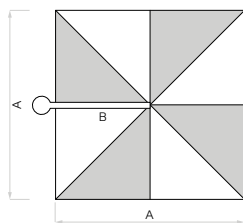

8-teilig

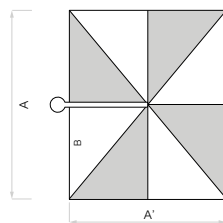

8-teilig

Zubehör

Zubehör	Zwingend notwendig	Verkaufspreise		Bestellnummer
		MWST excl.	UVP MWST inkl.	
Schutzhülle aus beschichtetem, reissfestem Polyestergewebe				
Schutzhülle mit Stab und Reissverschluss zu Sombrano, Ø 350, 300×300 cm		97.–	105.–	350 01 221 492
5 Stück Schutzhülle mit Stab und Reissverschluss zu Sombrano, Ø 350, 300×300 cm		449.–	485.–	350 01 221 493
Schutzhülle mit Stab und Reissverschluss zu Sombrano, Ø 400, 400×300, 350×350 cm		97.–	105.–	350 01 221 502
5 Stück Schutzhülle mit Stab und Reissverschluss zu Sombrano, Ø 400, 400×300, 350×350 cm		449.–	485.–	350 01 221 503

Elektro-Zubehör

OSYRION Spot LED Akku-Licht, 2er Set, mit Fernbedienung, inkl. Ladegerät und Ladekabel		147.–	159.–	350 01 563 000
OSYRION Spot LED Akku-Licht, 4er Set, mit Fernbedienung, inkl. Ladegerät und Ladekabel		245.–	265.–	350 01 563 100

Befestigungen

Bodenhülsen

Bodenhülse M4, Stahl feuerverzinkt		184.–	199.–	350 01 226 510
------------------------------------	--	-------	--------------	----------------

Montageplatten

Montageplatte M4 / M8, 30×30×1.5 cm, Stahl feuerverzinkt		273.–	295.–	350 01 226 921
Montageplatte M4 spezial, für Aufbauhöhe 50–149 mm, Stahl feuerverzinkt		920.–	995.–	350 01 226 932
Montageplatte M4 spezial, für Aufbauhöhe 150–350 mm, Stahl feuerverzinkt		920.–	995.–	350 01 226 930
Montageplatte M4 für hohe Dämmungen (50-350 mm), Aufbauhöhen (50-350 mm) nach Mass (höher auf Anfrage), Stahl feuerverzinkt NEU		1290.50	1395.–	350 01 222 510

Mauerkonsolen

Mauerkonsole M4, Ausladung von 480 mm, Stahl feuerverzinkt		486.–	525.–	350 01 229 405
Mauerkonsole M4, Ausladung von 100 mm, Stahl feuerverzinkt		384.–	415.–	350 01 229 410

Befestigungen

	Zwingend notwendig	Verkaufspreise		Bestellnummer
		MWST excl.	UVP MWST inkl.	
Sockel				
Sockelrahmen M4, 120 kg, (für 8 Platten 40×40×4 cm), 91×91×11.5–15.5 cm, Stahl feuerverzinkt, justier- und nivellierbar (Preis ohne Platten)		365.–	395.–	350 01 108 235
Platten-Set, 8 Stück, 40×40×4 cm, (ca. 110 kg), Beton		153.–	165.–	350 01 226 908
Platten-Set, 8 Stück, 40×40×4 cm, (ca. 115 kg), 4 Stück Beton, 4 Stück mit Granitoptik		273.–	295.–	350 01 226 909
Abdeckung zu M4-Sockel 120 kg, 96×96×11.5 cm, Kunststoff ABS beschichtet, Aluminium-eloxiert-Look		273.–	295.–	350 01 100 617
Abdeckung zu M4-Sockel 120 kg, 96×96×11.5 cm, Kunststoff ABS beschichtet, anthrazit		273.–	295.–	350 01 100 630
Sockelrahmen M4, 180 kg, (für 12 Platten 40×40×4 cm), 91×91×15.5–19.5 cm, Stahl feuerverzinkt, justier- und nivellierbar (Preis ohne Platten)		421.–	455.–	350 01 108 335
Platten-Set, 12 Stück, 40×40×4 cm, (ca. 165 kg), Beton		236.–	255.–	350 01 226 907
Platten-Set, 12 Stück, 40×40×4 cm, (ca. 170 kg), 8 Stück Beton, 4 Stück mit Granitoptik		347.–	375.–	350 01 226 906
Abdeckung zu M4-Sockel 180 kg, 96×96×15 cm, Kunststoff ABS beschichtet, Aluminium-eloxiert-Look		319.–	345.–	350 01 100 717
Abdeckung zu M4-Sockel 180 kg, 96×96×15 cm, Kunststoff ABS beschichtet, anthrazit		319.–	345.–	350 01 100 730
^{3,6} Rollen-Set zu Sockel M4 120 kg / 180 kg, (bis max. 240 kg), Ø 5 cm, H= 5.5 cm, Stahl verzinkt		116.–	125.–	350 01 100 500
Granitsockel M4, 120 kg, 87 x 87 x 9.5 cm, Naturstein NEU		578.–	625.–	350 01 109 495
³ Rollen-Set zu Granitsockel Z, 40/55/90 kg / M4, 120 kg, Ø 5 cm, Stahl verzinkt NEU		69.–	75.–	350 01 109 487
^{3,8} Rollen-Set zu Granitsockel Z, 40/55/90 kg / M4, 120 kg, Ø 5 cm, Edelstahl 1.4301 / 304 NEU		175.–	189.–	350 01 109 486
Rollensockel				
^{3,7} Rollensockelrahmen M4, 120 kg, 80 × 80 × 14.6 cm, Stahl feuerverzinkt, weiss RAL 9016, Rahmen ca. 30 kg (ohne Decorplatte)	Gewichte-Set + Decorplatte	809.–	875.–	350 01 113 610
^{3,7} Rollensockelrahmen M4, 120 kg, 80 × 80 × 14.6 cm, Stahl feuerverzinkt, anthrazit RAL 7016, Rahmen ca. 30 kg (ohne Decorplatte)	Gewichte-Set + Decorplatte	809.–	875.–	350 01 113 620
Gewichte-Set zu Rollensockelrahmen M4, 120 kg, 4 Stück, Beton, (Gewichte-Set ca. 90 kg)		227.–	245.–	350 01 110 500
Decorplatte grauweiss RAL 9002 zu Rollensockel M4, 120 kg, Aluminium-Verbund		208.–	225.–	350 01 113 710
Decorplatte anthrazit RAL 7016 zu Rollensockel M4, 120 kg, Aluminium-Verbund		208.–	225.–	350 01 113 720
^{3,7} Rollensockelrahmen M4, 180 kg, 94 × 94 × 14.6 cm, Stahl feuerverzinkt, weiss RAL 9016, Rahmen ca. 30 kg (ohne Decorplatte)	Gewichte-Set + Decorplatte	967.–	1045.–	350 01 113 810
^{3,7} Rollensockelrahmen M4, 180 kg, 94 × 94 × 14.6 cm, Stahl feuerverzinkt, anthrazit RAL 7016, Rahmen ca. 30 kg (ohne Decorplatte)	Gewichte-Set + Decorplatte	967.–	1045.–	350 01 113 820
Gewichte-Set zu Rollensockelrahmen M4, 180 kg, 4 Stück, Beton, (Gewichte-Set ca. 150 kg)		291.–	315.–	350 01 110 800
Decorplatte grauweiss RAL 9002 zu Rollensockel M4, 180 kg, Aluminium-Verbund		245.–	265.–	350 01 113 910
Decorplatte anthrazit RAL 7016 zu Rollensockel M4, 180 kg, Aluminium-Verbund		245.–	265.–	350 01 113 920

¹ solange Vorrat³ nur für glatte, fugenlose Oberflächenbeläge geeignet⁶ Nicht geeignet mit Abdeckung zu M4-Sockel⁷ 120 kg / 180 kg: Bodenfreiheit 13 mm⁸ geeignet für korrosive Umgebung

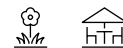

Gestell: 10-teilig, rund, rechteckig, Aluminium
 Profilerter Mast Ø 67 mm
 Schirmstreben aus vergütetem Federstahl, verzinkt und pulverbeschichtet, hellgrau
 Mit eingebauter Gasdruckfeder (Hub 50cm) zur Höhenverstellung
 Schalenteile aus glasfaserverstärktem Kunststoff
 Führungen aus Teflon-modifiziertem Hochleistungskunststoff
 Kurbelantrieb zum Öffnen und Schliessen
 Kugelgelenk aus harteloxiertem Aluminium für Neigung des Schirmes 90° in alle Richtungen
 360° stufenlos drehbar

Gestellfarbe: Mast und Tragarm aus Aluminium natureloxiert oder anthrazit pulverbeschichtet
Schirmbezug: Stoffqualität 5
Volant: Mit oder ohne erhältlich
Schutzhülle: Im Lieferumfang inbegriffen

PENDALEX® P+, Int. Patents reg. © Int. Design reg.

Gestell Aluminium natureloxiert, ohne oder mit Volant

	Nenngrösse	Anzahl Streben	Stoffqualität 5 Farben 500–899			Bestellnummer ohne Volant	Bestellnummer mit Volant
			MWST exkl.	UVP MWST inkl.			
	cm		MWST exkl.	UVP MWST inkl.			
	Ø 300	10-teilig	2586.–	2795.–		014 00 300 171	014 00 300 170
	Ø 325	10-teilig	2678.–	2895.–		014 00 325 171	014 00 325 170
	Ø 350	10-teilig	2771.–	2995.–		014 00 350 171	014 00 350 170
	285 × 230	10-teilig	2678.–	2895.–		014 00 285 171	014 00 285 170

Gestell Aluminium anthrazit pulverbeschichtet, ohne oder mit Volant

	Nenngrösse	Anzahl Streben	Stoffqualität 5 Farben 500–899			Bestellnummer ohne Volant	Bestellnummer mit Volant
			MWST exkl.	UVP MWST inkl.			
	cm		MWST exkl.	UVP MWST inkl.			
	Ø 300	10-teilig	2586.–	2795.–		014 00 300 301	014 00 300 300
	Ø 325	10-teilig	2678.–	2895.–		014 00 325 301	014 00 325 300
	Ø 350	10-teilig	2771.–	2995.–		014 00 350 301	014 00 350 300
	285 × 230	10-teilig	2678.–	2895.–		014 00 285 301	014 00 285 300

Sofortlieferprogramm (1–4 Arbeitstage ab Werk)

			Stoffqualität 5
rund	Ø 325 / Ø 350	ohne Volant	523
rechteckig	285 × 230	ohne Volant	523

Nenn- grösse	Seiten- abstand	Mast Ø	Grund- fläche	Kurbel- höhe	Schliess- höhe/ mit Volant	Durchgangs- höhe/ mit Volant	Gesamt- höhe	Masthöhe	Auskra- gung hinten	Länge Tragarm	Funda- ment	Mindestge- wicht für Sockel	max. zul. Windg. offen
cm	cm	cm	m ²	cm	cm	cm	cm	cm	cm	cm	cm	kg	km/h (Bft.)
A	AS	M ¹	B	I	E ¹ /E ²	F ¹ /F ²	G	M ²	N	Z	C		
Ø 300	286	6.7	7.1	146...196	61...111/ 43...93	175...225/ 157...207	235...285	167...217	17...103	89...175	60×60	90	20(4)
Ø 325	310	6.7	8.3	146...196	48...98/ 30...80	175...225/ 157...207	235...285	167...217	17...103	89...175	60×60	120	20(4)
Ø 350	335	6.7	9.6	146...196	36...86/ 18...68	175...225/ 157...207	235...285	167...217	17...103	89...175	60×60	120	20(4)
285×230	-	6.7	6.6	146...196	36...86/ 18...68	175...225/ 157...207	235...285	167...217	17...103	89...175	60×60	90	20(4)

Die angegebenen Masse sind gerechnete Mittelwerte und können am Produkt leicht abweichen ($\pm 2\% \pm 5$ cm).

Die Höhenmasse basieren auf der Bodenhülse PX, ohne Volant. Bei den Sockelvarianten weichen diese unerheblich ab.

Bei den Varianten mit der Bodenhülse M4 und Montageplatte M4/M8 reduzieren sich die angegebenen Höhenmasse um 9.5–10.5 cm.

Die maximal zulässigen Windgeschwindigkeiten gemäss Tabelle gelten für horizontal gestelltes Schirmteil und erfordern die fixe Verankerung im Boden. Ein Sockel mit dem angegebenen Mindestgewicht reicht dafür nicht aus.

Bei mehreren Schirmen ist ein Mindestabstand von 20 cm zwischen zwei Schirmen, sowie auch zu Wänden einzuhalten.

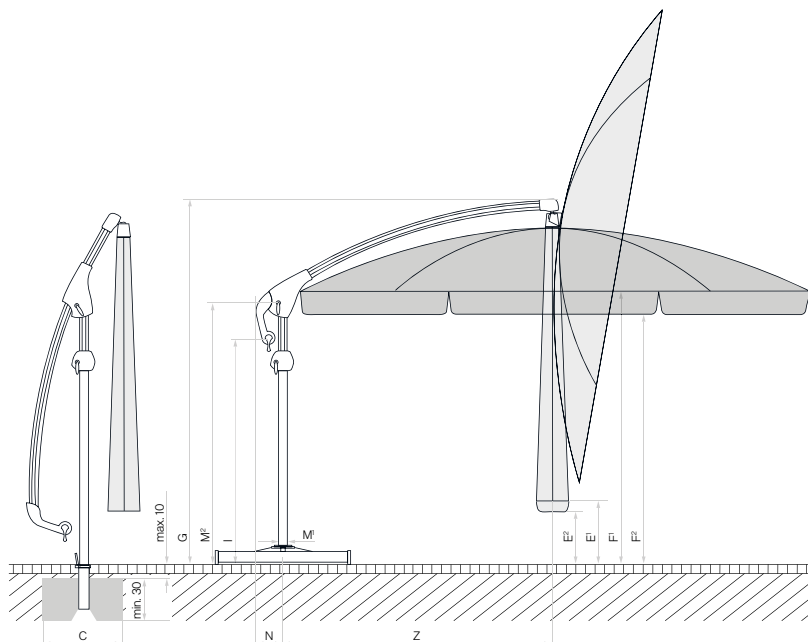

Loser Deckbelag max. 10 cm, Betondicke
min. 30 cm (Frosttiefe beachten), Wasserabfluss
gewährleisten.

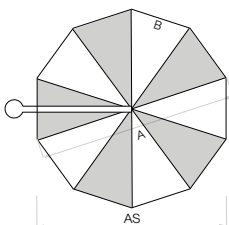

10-teilig

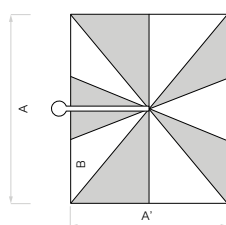

10-teilig

Zubehör

Zubehör	Zwingend notwendig	Verkaufspreise		Bestellnummer
		MWST exkl.	UVP MWST inkl.	
Schutzhülle aus beschichtetem, reissfestem Polyestergerewebe				
Schutzhülle mit Stab und Reissverschluss		97.–	105.–	350 01 609 931
Elektro-Zubehör				
OSYRION Spot LED Akku-Licht, 2er Set, mit Fernbedienung, inkl. Ladegerät und Ladekabel		147.–	159.–	350 01 563 000
OSYRION Spot LED Akku-Licht, 4er Set, mit Fernbedienung, inkl. Ladegerät und Ladekabel		245.–	265.–	350 01 563 100

Befestigungen

Bodenhülsen

Bodenhülse PX, Stahl feuerverzinkt	Übergangrohr PX, P+	106.–	115.–	350 01 207 001
Bodenhülse PX, Edelstahl 1.4301 / 304	Übergangrohr PX, P+	217.–	235.–	350 01 207 011
Bodenhülse M4, Stahl feuerverzinkt	Standrohr M4, P+	184.–	199.–	350 01 226 510

Montageplatten

Montageplatte M4 / M8, 30 × 30 × 1.5 cm, Stahl feuerverzinkt	Standrohr M4, P+	273.–	295.–	350 01 226 921
Montageplatte M4 spezial, für Aufbauhöhe 50–149 mm, Stahl feuerverzinkt	Standrohr M4, P+	920.–	995.–	350 01 226 932
Montageplatte M4 spezial, für Aufbauhöhe 150–350 mm, Stahl feuerverzinkt	Standrohr M4, P+	920.–	995.–	350 01 226 930
Montageplatte M4 für hohe Dämmungen (50-350 mm), Aufbauhöhen (50-350 mm) nach Mass (höher auf Anfrage), Stahl feuerverzinkt NEU	Standrohr M4, P+	1290.50	1395.–	350 01 222 510

Mauerkonsolen

Mauerkonsole M4, Ausladung von 480 mm, Stahl feuerverzinkt	Standrohr M4, P+	486.–	525.–	350 01 229 405
Mauerkonsole M4, Ausladung von 100 mm, Stahl feuerverzinkt	Standrohr M4, P+	384.–	415.–	350 01 229 410

Befestigungen

	Zwingend notwendig	Verkaufspreise		Bestellnummer
		MWST excl.	UVP MWST inkl.	
Sockel				
Betonsockel Z, 90 kg, Ø 75 × 11 cm, Beton hell	Standrohr Z, P ⁺	193.–	209.–	350 01 111 416
1 Palette (10 Stück) Betonsockel Z, 90 kg, Ø 75 × 11 cm, Beton hell	Standrohr Z, P ⁺	1781.–	1925.–	350 01 112 416
Sockelrahmen M4, 120 kg, (für 8 Platten 40 × 40 × 4 cm), 91 × 91 × 11.5–15.5 cm, Stahl feuerverzinkt, justier- und nivellierbar (Preis ohne Platten)	Standrohr M4, P ⁺	365.–	395.–	350 01 108 235
Platten-Set, 8 Stück, 40 × 40 × 4 cm, (ca. 110 kg), Beton		153.–	165.–	350 01 226 908
Platten-Set, 8 Stück, 40 × 40 × 4 cm, (ca. 115 kg), 4 Stück Beton, 4 Stück mit Granitoptik		273.–	295.–	350 01 226 909
Abdeckung zu M4-Sockel 120 kg, 96 × 96 × 11.5 cm, Kunststoff ABS beschichtet, Aluminium-eloxiert-Look		273.–	295.–	350 01 100 617
Abdeckung zu M4-Sockel 120 kg, 96 × 96 × 11.5 cm, Kunststoff ABS beschichtet, anthrazit		273.–	295.–	350 01 100 630
^{3,6} Rollen-Set zu Sockel M4 120 kg / 180 kg, (bis max. 240 kg), Ø 5 cm, H= 5.5 cm, Stahl verzinkt		116.–	125.–	350 01 100 500
Granitsockel Z, 90 kg, 75 x 75 x 8 cm, Naturstein NEU	Standrohr Z, P ⁺	264.–	285.–	350 01 109 485
Granitsockel M4, 120 kg, 87 x 87 x 9.5 cm, Naturstein NEU	Standrohr M4, P ⁺	578.–	625.–	350 01 109 495
³ Rollen-Set zu Granitsockel Z, 40/55/90 kg / M4, 120 kg, Ø 5 cm, Stahl verzinkt NEU		69.–	75.–	350 01 109 487
^{3,8} Rollen-Set zu Granitsockel Z, 40/55/90 kg / M4, 120 kg, Ø 5 cm, Edelstahl 1.4301 / 304 NEU		175.–	189.–	350 01 109 486
Rollensockel				
^{3,7} Rollensockelrahmen M4, 120 kg, 80 × 80 × 14.6 cm, Stahl feuerverzinkt, weiss RAL 9016, Rahmen ca. 30 kg (ohne Decorplatte)	Gewichte-Set + Standrohr M4, P ⁺ + Decorplatte	809.–	875.–	350 01 113 610
^{3,7} Rollensockelrahmen M4, 120 kg, 80 × 80 × 14.6 cm, Stahl feuerverzinkt, anthrazit RAL 7016, Rahmen ca. 30 kg (ohne Decorplatte)	Gewichte-Set + Standrohr M4, P ⁺ + Decorplatte	809.–	875.–	350 01 113 620
Gewichte-Set zu Rollensockelrahmen M4, 120 kg, 4 Stück, Beton, (Gewichte-Set ca. 90 kg)		227.–	245.–	350 01 110 500
Decorplatte grauweiss RAL 9002 zu Rollensockel M4, 120 kg, Aluminium-Verbund		208.–	225.–	350 01 113 710
Decorplatte anthrazit RAL 7016 zu Rollensockel M4, 120 kg, Aluminium-Verbund		208.–	225.–	350 01 113 720
Standrohre / Übergangsröhre				
Standrohr Z, P ⁺ , Stahl feuerverzinkt		97.–	105.–	350 01 201 400
Standrohr Z, P ⁺ , Edelstahl 1.4301 / 304		166.–	179.–	350 01 201 500
Standrohr M4, P ⁺ , Stahl feuerverzinkt		97.–	105.–	350 01 200 235
Übergangsröhr PX, P ⁺ , Stahl feuerverzinkt, natureloxiert		116.–	125.–	350 01 206 050
Übergangsröhr PX, P ⁺ , Stahl feuerverzinkt, anthrazit (für Gestell anthrazit)		116.–	125.–	350 01 206 040
Übergangsröhr PX, P ⁺ , Edelstahl 1.4301 / 304, natureloxiert		199.–	215.–	350 01 206 020
Übergangsröhr PX, P ⁺ , Edelstahl 1.4301 / 304, anthrazit (für Gestell anthrazit)		199.–	215.–	350 01 206 030

¹ solange Vorrat³ nur für glatte, fugenlose Oberflächenbeläge geeignet⁶ Nicht geeignet mit Abdeckung zu M4-Sockel⁷ 120 kg: Bodenfreiheit 13 mm⁸ geeignet für korrosive Umgebung

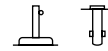

Gestell: 8-teilig, quadratisch, Eukalyptusholz
 Mast: Hochwertig lackiertes Eukalyptusholz, mit stabilisierendem Aluminiumkern
 Streben aus Eukalyptusholz
 Edelstahl- und Aluminiumkomponenten silber pulverbeschichtet
 Kurbelantrieb zum Öffnen und Schliessen (abnehmbare Kurbel)
 Schirmdach gegen Mast neigbar
 360° drehbar mit Arretierhebel am Mast

Gestellfarbe: Farblos lackiertes Eukalyptusholz

Schirmbezug: Stoffqualität 5

Volant: Nur ohne erhältlich

Schutzhülle: Im Lieferumfang inbegriffen

Standrohr: Im Lieferumfang inbegriffen

Wichtig: Holz ist ein Naturprodukt und sollte deshalb nicht längere Zeit dem Regen ausgesetzt sein. Zu viel Feuchtigkeit kann zu Verfärbungen des Holzes führen. Dies ist kein Reklamationsgrund. Zur Pflege das Holz gelegentlich mit einem passenden Öl behandeln.

Gestell Eukalyptusholz, farblos lackiert

	Nenngrösse ohne Volant	Anzahl Streben	Stoffqualität 5 Farben 500–899		Bestellnummer Gestell Eukalyptusholz
			MWST exkl.	UVP MWST inkl.	
<input type="checkbox"/>	cm				
	350 × 350 ¹	8-teilig	4602.–	4975.–	111 00 351 751
	400 × 400 ¹	8-teilig	5111.–	5525.–	111 00 401 751

Sofortlieferprogramm (1–4 Arbeitstage ab Werk)

				Stoffqualität 5
quadratisch	350 × 350 ¹ / 400 × 400 ¹	ohne Volant		523

¹ Solange Vorrat

Nenngrösse	Seitenabstand	Mast Ø	Grundfläche	Schliesshöhe	Durchgangshöhe	Gesamthöhe/offen	Kurbelhöhe	Masthöhe	Länge Tragarm	Fundament	Mindestgewicht für Sockel	max. zul. Windg. offen
cm	cm	cm	m ²	cm	cm	cm	cm	cm	cm	cm	kg	km/h (Bft.)
A		M ¹	B	E	F	G ¹ /G ²	D	M ²	Z	C		
350 × 350	-	8.8 × 14	12.3	45	220	297/275	62	279	195	80 × 80	310	45 (6)
400 × 400	-	8.8 × 14	16	18	220	305/285	62	287	220	100 × 100	310	40 (6)

Die angegebenen Masse sind gerechnete Mittelwerte und können am Produkt leicht abweichen (± 2% ± 5 cm).

Die Höhenmasse basieren auf der Bodenhülse M4. Bei den Sockelvarianten weichen diese unerheblich ab.

Die maximal zulässige Windgeschwindigkeit gemäss Tabelle gilt für horizontal gestelltes Schirmteil und erfordern eine fixe Verankerung im Boden. Ein Sockel mit dem angegebenen Mindestgewicht reicht dafür nicht aus.

Bei mehreren Schirmen ist ein Mindestabstand von 20 cm zwischen zwei Schirmen, sowie auch zu Wänden einzuhalten.

Das Öffnen und Schliessen mit einer Akku-Bohrmaschine ist nicht erlaubt.

Zubehör

	Zwingend notwendig	Verkaufspreise.		Bestellnummer
		MWST exkl.	UVP MWST inkl.	
Schutzhülle aus beschichtetem, reissfestem Polyestergewebe				
Schutzhülle mit Stab und Reissverschluss zu Aura		273.–	295.–	350 01 609 741
Elektro-Zubehör				
OSYRION Spot LED Akku-Licht, 2er Set, mit Fernbedienung, inkl. Ladegerät und Ladekabel		147.–	159.–	350 01 563 000
OSYRION Spot LED Akku-Licht, 4er Set, mit Fernbedienung, inkl. Ladegerät und Ladekabel		245.–	265.–	350 01 563 100

Befestigungen

Bodenhülsen

Bodenhülse M4, Stahl feuerverzinkt		184.–	199.–	350 01 226 510
------------------------------------	--	-------	-------	----------------

Montageplatten

Montageplatte M4 / M8, 30 × 30 × 1.5 cm, Stahl feuerverzinkt		273.–	295.–	350 01 226 921
Montageplatte M4 spezial, für Aufbauhöhe 50–149 mm, Stahl feuerverzinkt		920.–	995.–	350 01 226 932
Montageplatte M4 spezial, für Aufbauhöhe 150–350 mm, Stahl feuerverzinkt		920.–	995.–	350 01 226 930
Montageplatte M4 für hohe Dämmungen (50–350 mm), Aufbauhöhen (50–350 mm) nach Mass (höher auf Anfrage), Stahl feuerverzinkt NEU		1290.50	1395.–	350 01 222 510

Sockel

Sockelrahmen M4 / M8 / M16, 240-690 kg, 105 × 105 × 12–16 cm, Stahl feuerverzinkt, justier- und nivellierbar (Preis ohne Betonelemente)	Betonelement-Set	726.–	785.–	350 01 226 945
Betonelement-Set, 4 × 65 kg, für 310 kg Sockel, 48.3 × 48.3 × 12.6 cm, (ca. 260 kg), Beton		523.–	565.–	350 01 226 952
Abdeckung zu M4 / M8 / M16 Sockel 310 kg, 110 × 110 × 15 cm, Aluminium, pulverbeschichtet hellgrau		809.–	875.–	350 01 227 517
Abdeckung zu M4 / M8 / M16 Sockel 310 kg, 110 × 110 × 15 cm, Aluminium, pulverbeschichtet anthrazit		809.–	875.–	350 01 227 530

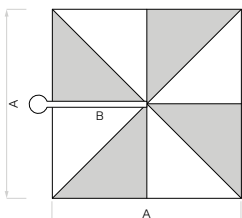
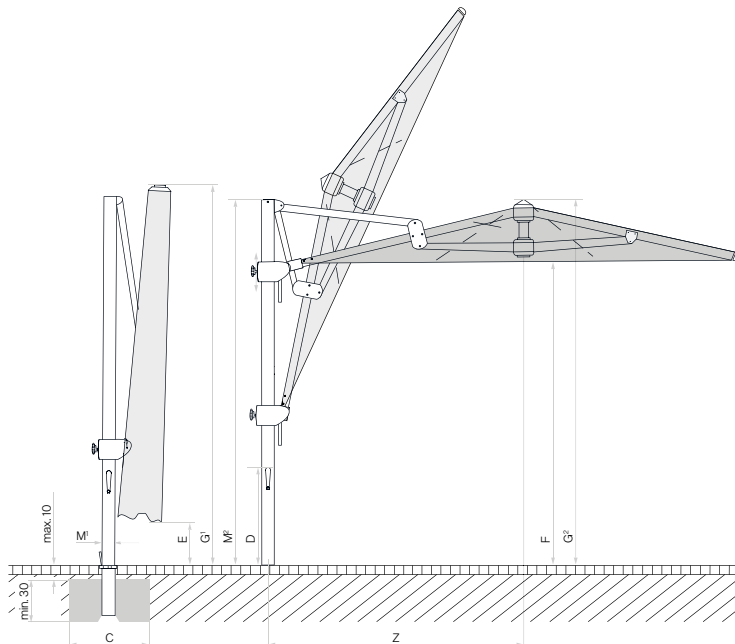

8-teilig

AMBIENTE Nova

Befestigung



Verwendungsort



Gestell: 8-teilig, rund, quadratisch, rechteckig, Aluminium
 Profilertes Mastprofil 85 × 145 mm, Wandstärke: 2–5 mm
 Dachstreben: 33 × 20 mm
 Kurbelantrieb zum Öffnen und Schliessen
 Gegenläufiges Öffnungsprinzip für besonders hohe Schliesshöhe
 Synchrones Öffnungsprinzip

Gestellfarbe: Natureloxiertes Aluminium
 Anthrazit matt RAL 7016 pulverbeschichtetes Aluminium: kostenlos
 Weitere RAL-Farben: gegen Aufpreis
 (Kunststoffteile nur in RAL7045)

Sondergrössen: Auf Anfrage erhältlich

Optionen: Motorantrieb für höchsten Komfort
 LED-Beleuchtung: stufenlos dimmbar, direkt, indirekt und am Mast, Farbtemperatur 2700 K (warmweiss), 4000–5500 Lumen (je nach Grösse).
 Drehfuss



Schirmbezug: Stoffqualität 5
 Selbstspannend durch flexible Strebenenden
 Mit oder ohne erhältlich

Volant: optional

Schutzhülle: optional

AMBIENTE Nova, Int. Patents pend. © Int. Design reg.

Gestell Aluminium natureloxiert, ohne oder mit Volant

	Nenngrösse	Anzahl Streben	Stoffqualität 5 Farben 500–899		Bestellnummer ohne Volant	Stoffqualität 5 Farben 500–899		Bestellnummer mit Volant
			MWST exkl.	UVP MWST inkl.		MWST exkl.	UVP MWST inkl.	
	cm							
	Ø 400	8-teilig	5827.50	6300.–	105 00 400 171	6013.–	6500.–	105 00 400 170
	Ø 500	8-teilig	6267.–	6775.–	105 00 500 171	6452.–	6975.–	105 00 500 170
	350 × 350	8-teilig	6012.50	6500.–	105 00 351 171	6198.–	6700.–	105 00 351 170
	400 × 400	8-teilig	6267.–	6775.–	105 00 401 171	6452.–	6975.–	105 00 401 170
	400 × 300	8-teilig	6012.50	6500.–	105 00 402 171	6198.–	6700.–	105 00 402 170
	450 × 350	8-teilig	6267.–	6775.–	105 00 452 171	6452.–	6975.–	105 00 452 170

Nenngrösse	Seitenabstand	Mast Ø	Grundfläche	Kurbelhöhe	Schliesshöhe/ mit Volant	Tiefste Höhe beim Öffnen + Schliessen/Volant mit Volant	Durchgangshöhe/ mit	Gesamthöhe/ offen	Masthöhe	Länge Tragarm	Fundament	Mindestgewicht für Sockel	max. zul. Windg. offen
cm	cm	cm	m ²	cm	cm	cm	cm	cm	cm	cm	cm	kg	km/h (Bft.)
A	AS	M ¹	B	D	E ¹ /E ²	F ¹ /F ²	G ¹ /G ²	M ²	Z	C			
Ø 400	370	8.5 × 14.5	11.3	91	158/134	148/124	225/201	365/295	295	232	80 × 80	240	45 (6)
Ø 500	460	8.5 × 14.5	17.7	91	146/122	136/112	225/201	401/305	295	281	100 × 100	310	35 (6)
350 × 350	-	8.5 × 14.5	12.3	91	92/68	82/58	225/201	343/285	295	213	80 × 80	240	40 (6)
400 × 400	-	8.5 × 14.5	16	91	80/56	70/46	225/201	367/290	295	232	100 × 100	310	35 (6)
400 × 300	-	8.5 × 14.5	12	91	80/56	70/46	225/201	334/270	295	184	80 × 80	240	45 (6)
450 × 350	-	8.5 × 14.5	15.8	91	80/56	70/46	225/201	368/285	295	232	100 × 100	310	35 (6)

Die angegebenen Masse sind gerechnete Mittelwerte und können am Produkt leicht abweichen ($\pm 2\% \pm 5\text{ cm}$).

Ist eine minimale oder maximale Durchgangshöhe gewünscht, ist dies mit Glatz abzustimmen.

Die Höhenmasse basieren auf der Bodenhülse M4. Bei den Sockelvarianten weichen diese unerheblich ab.

Die maximal zulässigen Windgeschwindigkeiten gemäss Tabelle gelten für horizontal gestelltes Schirmteil und erfordern die fixe Verankerung im Boden. Ein Sockel mit dem angegebenen Mindestgewicht reicht dafür nicht aus.

Bei mehreren Schirmen ist ein Mindestabstand von 25 cm zwischen zwei Schirmen, sowie auch zu Wänden einzuhalten.

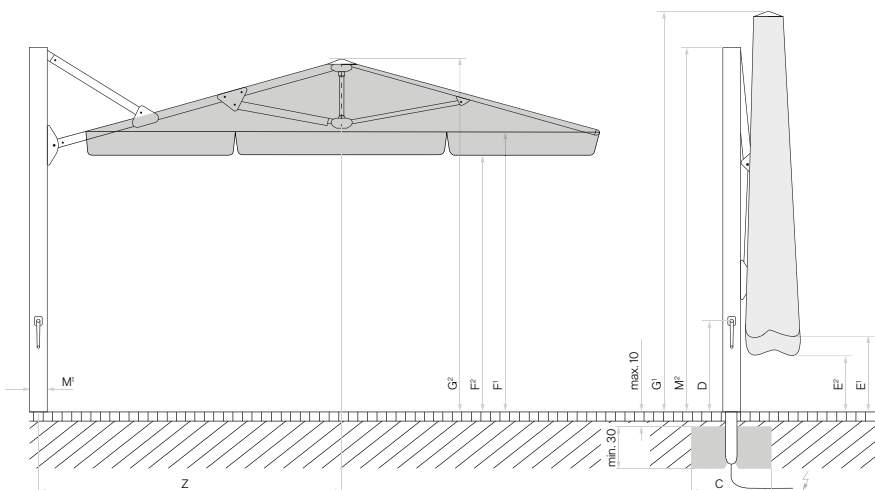

Looser Deckbelag max. 10 cm, Betondicke min. 30 cm (Frosttiefe beachten), Wasserabfluss gewährleistet, Zuleitung elektrisch.

 Positionen der LED beim Ambiente Nova mit LED

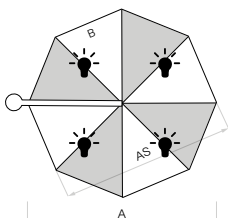

8-teilig

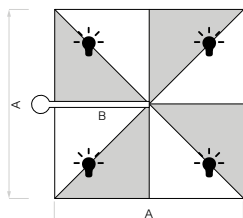

8-teilig

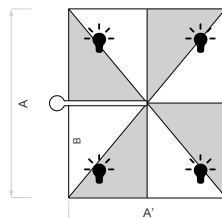

8-teilig

Zubehör AMBIENTE Nova

Optionen (In Sonnenschirm integriert. Nicht nachrüstbar)

	Zwingend notwendig	Verkaufspreise		Bestellnummer
		MWST excl.	UVP MWST inkl.	
Steuerungen Ambiente Nova				
LED warmweiss, direkt, indirekt und am Mast, dimmbar, inkl. Steuerung Pz200	Fernbedienung	1152.–	1245.–	350 01 561 2XX
Motorantrieb zu Ambiente Nova, inkl. Steuerung Pz200	Fernbedienung	1475.50	1595.–	350 01 561 300
LED warmweiss und Motorantrieb zu Ambiente Nova, inkl. Steuerung Pz200	Fernbedienung	2290.–	2475.–	350 01 561 3XX

Zubehör

Schutzhülle aus beschichtetem, reissfestem Polyestergewebe

Schutzhülle mit Stab und Reissverschluss, 345 x 80 cm		236.–	255.–	350 01 609 813
---	--	-------	--------------	----------------

Elektro-Zubehör

Fernbedienung, inkl. Wandhalter, IP20, 7-Kanal, schwarz, beschriftet		143.–	155.–	350 01 555 310
OSYRION Spot LED Akku-Licht, 2er Set, mit Fernbedienung, inkl. Ladegerät und Ladekabel		147.–	159.–	350 01 563 000
OSYRION Spot LED Akku-Licht, 4er Set, mit Fernbedienung, inkl. Ladegerät und Ladekabel		245.–	265.–	350 01 563 100

Befestigungen

	Zwingend notwendig	Verkaufspreise		Bestellnummer
		MWST exkl.	UVP MWST inkl.	
Bodenhülsen				
Bodenhülse M4, Stahl feuerverzinkt	Standrohr M4	184.–	199.–	350 01 226 510
Montageplatten				
Montageplatte M4 / M8, 30 × 30 × 1.5 cm, Stahl feuerverzinkt	Standrohr M4	273.–	295.–	350 01 226 921
Montageplatte M4 spezial, für Aufbauhöhe 50–149 mm, Stahl feuerverzinkt	Standrohr M4	920.–	995.–	350 01 226 932
Montageplatte M4 spezial, für Aufbauhöhe 150–350 mm, Stahl feuerverzinkt	Standrohr M4	920.–	995.–	350 01 226 930
Montageplatte M4 für hohe Dämmungen (50-350 mm), Aufbauhöhen (50-350 mm) nach Mass (höher auf Anfrage), Stahl feuerverzinkt NEU	Standrohr M4	1290.50	1395.–	350 01 222 510
Mauerkonsolen				
Mauerkonsole M4, Ausladung von 480 mm, Stahl feuerverzinkt	Standrohr M4	486.–	525.–	350 01 229 405
Mauerkonsole M4, Ausladung von 100 mm, Stahl feuerverzinkt (Nicht geeignet mit Drehadapter M4 zu M4)	Standrohr M4	384.–	415.–	350 01 229 410
Sockel				
Sockelrahmen M4 / M8 / M16, 240-690 kg, 105 × 105 × 12–16 cm, Stahl feuerverzinkt, justier- und nivellierbar (Preis ohne Betonelemente)	Betonelement-Set, Standrohr M4	726.–	785.–	350 01 226 945
Betonelement-Set, 4 × 48 kg, für 240 kg Sockel, 48.3 × 48.3 × 9.4 cm, (ca. 192 kg), Beton		384.–	415.–	350 01 226 950
Betonelement-Set, 4 × 65 kg, für 310 kg Sockel, 48.3 × 48.3 × 12.6 cm, (ca. 260 kg), Beton		523.–	565.–	350 01 226 952
Abdeckung zu M4/M8/M16 Sockel 240 kg, 110 × 110 × 12 cm, Aluminium, pulverbeschichtet hellgrau		717.–	775.–	350 01 227 417
Abdeckung zu M4/M8/M16 Sockel 240 kg, 110 × 110 × 12 cm, Aluminium, pulverbeschichtet anthrazit		717.–	775.–	350 01 227 430
Abdeckung zu M4/M8/M16 Sockel 310 kg, 110 × 110 × 15 cm, Aluminium, pulverbeschichtet hellgrau		809.–	875.–	350 01 227 517
Abdeckung zu M4/M8/M16 Sockel 310 kg, 110 × 110 × 15 cm, Aluminium, pulverbeschichtet anthrazit		809.–	875.–	350 01 227 530
Standrohre / Aufstellscharniere				
Standrohr M4 zu Ambiente Nova, Stahl feuerverzinkt		273.–	295.–	350 01 227 080
Dreh-Adapter M4 zu M4, 360° schwenkbar (elektrisch: 310°)	Standrohr M4	1152.–	1245.–	350 01 227 090



Gestell: 8-teilig, quadratisch, rechteckig, Aluminium
 Mastprofil oval 66×95×3 mm
 Gegenläufiges Öffnungsprinzip für besonders hohe Schliesshöhe
 Synchrones Öffnungsprinzip
 Kurbelantrieb zum Öffnen und Schliessen
 Optional mit Drehfuss 360° drehbar

Gestellfarbe: Aluminium natureloxiert oder anthrazit pulverbeschichtet
 IGP 581TE71386A10 (RAL 7016)

Schirmbezug: Stoffqualität 2, 4, 5
 Selbstspannend durch flexible Strebenenden

Volant: Nur ohne erhältlich

Schutzhülle: Im Lieferumfang inbegriffen

FORTANO®, Int. Patents reg.

Gestell Aluminium natureloxiert

	Nenngrösse ohne Volant	Anzahl Streben	Stoffqualität 4 ¹⁵ Farben 400–499		Stoffqualität 5 Farben 500–899		Bestellnummer Gestell natureloxiert
			MWST exkl.	UVP MWST inkl.	MWST exkl.	UVP MWST inkl.	
<input type="checkbox"/>	cm 300×300	8-teilig	1568.–	1695.–	2123.–	2295.–	094 00 310 171
<input type="checkbox"/>	400×300	8-teilig	1901.–	2055.–	2484.–	2685.–	094 00 402 171

Gestell Aluminium anthrazit pulverbeschichtet

	Nenngrösse ohne Volant	Anzahl Streben	Stoffqualität 2 Farben 158		Stoffqualität 4 ¹⁵ Farben 400–499		Stoffqualität 5 Farben 500–899		Bestellnummer Gestell anthrazit
			MWST exkl.	UVP MWST inkl.	MWST exkl.	UVP MWST inkl.	MWST exkl.	UVP MWST inkl.	
<input type="checkbox"/>	cm 300×300	8-teilig	1161.–	1255.–	1568.–	1695.–	2123.–	2295.–	094 00 310 301
<input type="checkbox"/>	400×300	8-teilig	1327.50	1435.–	1901.–	2055.–	2484.–	2685.–	094 00 402 301

Sofortlieferprogramm (1–4 Arbeitstage ab Werk)

			Stoffqualität 2	Stoffqualität 4	Stoffqualität 5
quadratisch	300×300	ohne Volant	158	420/453	523
rechteckig	400×300	ohne Volant	158	420/453	523

¹⁵ Ab einer Bestellmenge von 10 Stück in der Stoffqualität 4, muss die Lieferzeit im Glatz Verkaufs-Innendienst angefragt werden.

Nenn- grösse	Seiten- abstand	Mast Ø	Grund- fläche	Kurbel- höhe	Schliess- höhe	Durch- gangs- höhe	Gesamt- höhe/ offen	Masthöhe	Auskra- gung hinten	Länge Tragarm	Fundament	Mindest- gewicht für Windg. Sockel	max. zul. für Windg. offen
cm	cm	cm	m ²	cm	cm	cm	cm	cm	cm	cm	cm	kg	km/h (Bft.)
A	AS	M ¹	B	D	E	F	G ¹ /G ²	M ²	N	Z	C		
300×300	-	6.6×9.5	9	106	105	215	320/270	265	12	175	60×60	180	55 (7)
400×300	-	6.6×9.5	12	106	65	215	320/270	265	12	175	60×60	180	45 (6)

Die angegebenen Masse sind gerechnete Mittelwerte und können am Produkt leicht abweichen ($\pm 2\% \pm 5\text{ cm}$).

Die Höhenmasse basieren auf der Bodenhülse M4. Beim Sockel M4, 120 kg weichen diese um plus 11.5 cm und beim Sockel M4, 180 kg um plus 15.5 cm ab.

Die tiefste Höhe beim Öffnen/Schliessen ist 5 cm unter der Schliesshöhe.

Die maximal zulässigen Windgeschwindigkeiten gemäss Tabelle gelten für horizontal gestelltes Schirmteil und erfordern die fixe Verankerung im Boden. Ein Sockel mit dem angegebenen Mindestgewicht reicht dafür nicht aus.

Bei mehreren Schirmen ist ein Mindestabstand von 20 cm zwischen zwei Schirmen, sowie auch zu Wänden einzuhalten.

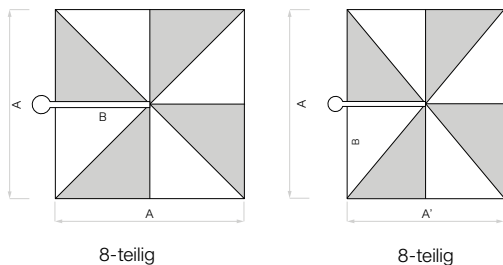
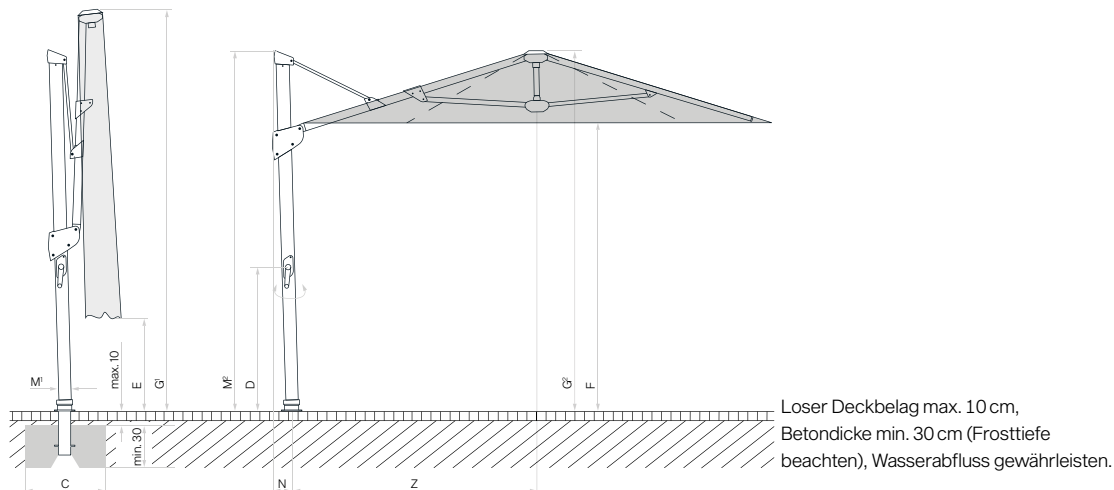

Zubehör

Zubehör	Zwingend notwendig	Verkaufspreise		Bestellnummer
		MWST excl.	UVP MWST inkl.	
Schutzhülle aus beschichtetem, reissfestem Polyestergewebe				
Schutzhülle mit Stab und Reissverschluss zu 300 × 300 und 400 × 300 cm		97.–	105.–	350 01 221 502
Elektro-Zubehör				
OSYRION Spot LED Akku-Licht, 2er Set, mit Fernbedienung, inkl. Ladegerät und Ladekabel		147.–	159.–	350 01 563 000
OSYRION Spot LED Akku-Licht, 4er Set, mit Fernbedienung, inkl. Ladegerät und Ladekabel		245.–	265.–	350 01 563 100

Befestigungen

	Zwingend notwendig	Verkaufspreise		Bestellnummer
		MWST excl.	UVP MWST inkl.	
Bodenhülsen				
Bodenhülse M4, Stahl feuerverzinkt	Standfuss M4 / Drehfuss M4	184.–	199.–	350 01 226 510
Montageplatten				
Montageplatte M4 / M8, 30 × 30 × 1.5 cm, Stahl feuerverzinkt	Standfuss M4 / Drehfuss M4	273.–	295.–	350 01 226 921
Montageplatte M4 spezial, für Aufbauhöhe 50–149 mm, Stahl feuerverzinkt	Standfuss M4 / Drehfuss M4	920.–	995.–	350 01 226 932
Montageplatte M4 spezial, für Aufbauhöhe 150–350 mm, Stahl feuerverzinkt	Standfuss M4 / Drehfuss M4	920.–	995.–	350 01 226 930
Montageplatte M4 für hohe Dämmungen (50-350 mm), Aufbauhöhen (50-350 mm) nach Mass (höher auf Anfrage), Stahl feuerverzinkt NEU	Standfuss M4 / Drehfuss M4	1290.50	1395.–	350 01 222 510
Mauerkonsolen				
Mauerkonsole M4, Ausladung von 480 mm, Stahl feuerverzinkt	Standfuss M4 / Drehfuss M4	486.–	525.–	350 01 229 405
Mauerkonsole M4, Ausladung von 100 mm, Stahl feuerverzinkt	Standfuss M4 / Drehfuss M4	384.–	415.–	350 01 229 410
Sockel				
Sockelrahmen M4, 180 kg, (für 12 Platten 40 × 40 × 4 cm), 91 × 91 × 15.5–19.5 cm, Stahl feuerverzinkt, justier- und nivellierbar (Preis ohne Platten)	Standfuss M4 / Drehfuss M4	421.–	455.–	350 01 108 335
Platten-Set, 12 Stück, 40 × 40 × 4 cm, (ca. 165 kg), Beton		236.–	255.–	350 01 226 907
Platten-Set, 12 Stück, 40 × 40 × 4 cm, (ca. 170 kg), 8 Stück Beton, 4 Stück mit Granitoptik		347.–	375.–	350 01 226 906
Abdeckung zu M4-Sockel 180 kg, 96 × 96 × 15 cm, Kunststoff ABS beschichtet, Aluminium-eloxiert-Look		319.–	345.–	350 01 100 717
Abdeckung zu M4-Sockel 180 kg, 96 × 96 × 15 cm, Kunststoff ABS beschichtet, anthrazit		319.–	345.–	350 01 100 730
^{3,6} Rollen-Set zu Sockel M4 120 kg / 180 kg, (bis max. 240 kg), Ø 5 cm, H = 5.5 cm, Stahl verzinkt		116.–	125.–	350 01 100 500
Rollensockel				
^{3,7} Rollensockelrahmen M4, 180 kg, 94 × 94 × 14.6 cm, Stahl feuerverzinkt, weiss RAL 9016, Rahmen ca. 30 kg (ohne Decorplatte)	Gewichte-Set + Standfuss/Drehfuss M4 + Decorplatte	967.–	1045.–	350 01 113 810
^{3,7} Rollensockelrahmen M4, 180 kg, 94 × 94 × 14.6 cm, Stahl feuerverzinkt, anthrazit RAL 7016, Rahmen ca. 30 kg (ohne Decorplatte)	Gewichte-Set + Standfuss/Drehfuss M4+ Decorplatte	967.–	1045.–	350 01 113 820
Gewichte-Set zu Rollensockelrahmen M4, 180 kg, 4 Stück, Beton, (Gewichte-Set ca. 150 kg)		291.–	315.–	350 01 110 800
Decorplatte grauweiss RAL 9002 zu Rollensockel M4, 180 kg, Aluminium-Verbund		245.–	265.–	350 01 113 910
Decorplatte anthrazit RAL 7016 zu Rollensockel M4, 180 kg, Aluminium-Verbund		245.–	265.–	350 01 113 920
Standfüsse / Drehfüsse				
Standfuss M4 zu Fortano, Stahl verzinkt, anthrazit		92.–	99.–	350 01 220 960
Drehfuss M4 zu Fortano, Stahl verzinkt, anthrazit		156.–	169.–	350 01 220 970
Standfuss M4 zu Fortano, Stahl verzinkt, graphitgrau		92.–	99.–	350 01 220 940
Drehfuss M4 zu Fortano, Stahl verzinkt, graphitgrau		156.–	169.–	350 01 220 950

³ nur für glatte, fugenlose Oberflächenbeläge geeignet⁶ Nicht geeignet mit Abdeckung zu M4-Sockel⁷ 180 kg: Bodenfreiheit 13 mm





Gestell: 8-teilig, rund, quadratisch, Aluminium
 Zweiteilig profilierter Stock Ø 38.4 × 2 mm
 Schieber und Krone aus korrosionsbeständigem,
 glasfaserverstärktem Kunststoff
 Schrauben und Nieten aus Edelstahl
 Schnelles Öffnen und Schliessen mit Spannhelb
 Gegenläufiges Öffnungsprinzip für leichtes Öffnen

Gestellfarbe: Natureloxiertes Aluminium
Schirmbezug: Stoffqualität 2, 4, 5
 Selbstspannend durch flexible Strebenenden
Volant: Nur ohne erhältlich
Schutzhülle: Optional bestellbar

FORTINO® Riviera, © Int. Design reg.

Gestell Aluminium natureloxiert

	Nenngrösse ohne Volant	Anzahl Streben	Stoffqualität 2 Farben 158		Stoffqualität 4 ¹⁵ Farben 400–499		Stoffqualität 5 Farben 500–899		Bestellnummer Gestell natureloxiert
			MWST exkl.	UVP MWST inkl.	MWST exkl.	UVP MWST inkl.	MWST exkl.	UVP MWST inkl.	
	cm								
	Ø 250	8-teilig	273.–	295.–	486.–	525.–	615.–	665.–	311 00 250 171
	Ø 300	8-teilig	328.–	355.–	578.–	625.–	809.–	875.–	311 00 300 171
	200 × 200	8-teilig	301.–	325.–	486.–	525.–	661.–	715.–	311 00 201 171
	240 × 240	8-teilig	365.–	395.–	606.–	655.–	828.–	895.–	311 00 241 171

Sofortlieferprogramm (1–4 Arbeitstage ab Werk)

			Stoffqualität 2	Stoffqualität 4	Stoffqualität 5
rund	Ø 250 / Ø 300	ohne Volant	158	453	523
quadratisch	200 × 200 / 240 × 240	ohne Volant	158	453	523

¹⁵ Ab einer Bestellmenge von 10 Stück in der Stoffqualität 4, muss die Lieferzeit im Glatz Verkaufs-Innendienst angefragt werden.

Nenn- grösse	Seiten- abstand	Stock Ø	Grundfläche	Schliesshöhe	Durchgangs- höhe	Gesamthöhe	Höhe offen	Fundament	Mindest- gewicht für Sockel	max. zul. Windg. offen
cm	cm	cm	m ²	cm	cm	cm	cm	cm	kg	km/h (Bft.)
A	AS	M	B	E	F	G	H	C		
Ø 250	230	3.8	4.4	150	205	285	240	60 × 60	40	80 (9)
Ø 300	275	3.8	6.4	140	205	300	245	70 × 70	55	60 (7)
200 × 200	-	3.8	4.0	135	205	285	240	60 × 60	40	70 (8)
240 × 240	-	3.8	5.8	115	205	295	245	70 × 70	55	60 (7)

Die angegebenen Masse sind gerechnete Mittelwerte und können am Produkt leicht abweichen (± 2% ± 5 cm).

Die Höhenmasse basieren auf der Bodenhülse BT. Bei den Sockelvarianten weichen diese unerheblich ab. Ausgenommen Stahlsockel minus 5 cm.

Die maximal zulässigen Windgeschwindigkeiten gemäss Tabelle erfordern die fixe Verankerung im Boden. Ein Sockel mit dem angegebenen Mindestgewicht reicht dafür nicht aus.

Bei mehreren Schirmen ist ein Mindestabstand von 20 cm zwischen zwei Schirmen, sowie auch zu Wänden einzuhalten.

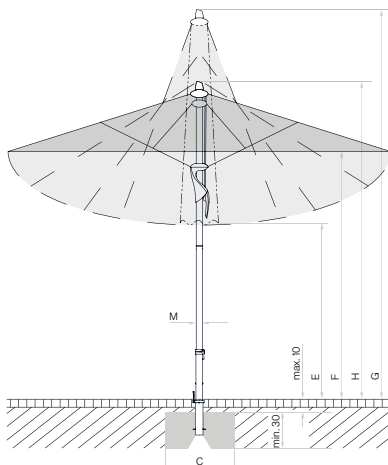

Looser Deckbelag max. 10 cm,
 Betondicke min. 30 cm (Frosttiefe
 beachten),
 Wasserabfluss gewährleisten.

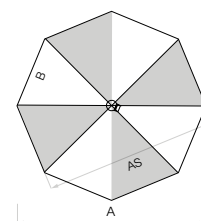

8-teilig

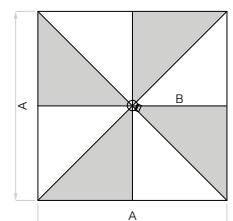

8-teilig

Zubehör

	Zwingend notwendig	Verkaufspreise		Bestellnummer
		MWST exkl.	UVP MWST inkl.	
Schutzhülle aus beschichtetem, reissfestem Polyestergewebe				
Schutzhülle mit Stab und Reissverschluss		69.–	75.–	350 01 609 980
10 Stück Schutzhülle mit Stab und Reissverschluss		624.–	675.–	350 01 609 974

Elektro-Zubehör

OSYRION Spot LED Akku-Licht, 2er Set, mit Fernbedienung, inkl. Ladegerät und Ladekabel		147.–	159.–	350 01 563 000
OSYRION Spot LED Akku-Licht, 4er Set, mit Fernbedienung, inkl. Ladegerät und Ladekabel		245.–	265.–	350 01 563 100

Befestigungen

Bodenhülsen

Bodenhülse BT, Stahl feuerverzinkt	Übergangrohr BT	106.–	115.–	350 01 206 100
------------------------------------	-----------------	-------	-------	----------------

Mauerkonsolen

Mauerkonsole Z, 180 mm, Stahl feuerverzinkt	Standrohr Z	175.–	189.–	350 01 205 000
---	-------------	-------	-------	----------------

Sockel

Betonsockel Z, 40 kg, Ø 60 × 8.5 cm, Beton hell	Standrohr Z	97.–	105.–	350 01 111 116
1 Palette (20 Stück) Betonsockel Z, 40 kg, Ø 60 × 8.5 cm, Beton hell	Standrohr Z	1804.–	1950.–	350 01 112 116
¹ Betonsockel Z, 40 kg, Ø 60 × 8.5 cm	Standrohr Z	88.–	95.–	350 01 109 529
Betonsockel Z, 55 kg, Ø 60 × 11 cm, Beton hell	Standrohr Z	125.–	135.–	350 01 111 216
1 Palette (20 Stück) Betonsockel Z, 55 kg, Ø 60 × 11 cm, Beton hell	Standrohr Z	2290.–	2475.–	350 01 112 216
Granitsockel Z, 40 kg, 50 x 50 x 8 cm, Naturstein. Verfügbar ab ca. März 2025. NEU	Standrohr Z	153.–	165.–	350 01 109 467
Granitsockel Z, 55 kg, 59 x 59 x 8 cm, Naturstein. Verfügbar ab ca. März 2025. NEU	Standrohr Z	180.–	195.–	350 01 109 447
³ Rollen-Set zu Granitsockel Z, 40/55/90 kg / M4, 120 kg, Ø 5 cm, Stahl verzinkt NEU		69.–	75.–	350 01 109 487
^{3,8} Rollen-Set zu Granitsockel Z, 40/55/90 kg / M4, 120 kg, Ø 5 cm, Edelstahl 1.4301 / 304 NEU		175.–	189.–	350 01 109 486
Stahlsockel Z, 40 kg, 58.5 × 58.5 × 2 cm, Stahl feuerverzinkt	Standrohr Z	486.–	525.–	350 01 100 810
Stahlsockel Z, 55 kg, 68.5 × 68.5 × 2 cm, Stahl feuerverzinkt	Standrohr Z	689.–	745.–	350 01 100 910
³ Rollen-Set zu Stahlsockel Z, 40/55 kg, Ø 5 cm, Stahl verzinkt Verfügbar ab ca. Februar 2025. NEU		69.–	75.–	350 01 101 001
^{3,8} Rollen-Set zu Stahlsockel Z, 40/55 kg, Ø 5 cm, Edelstahl 1.4301 / 304 NEU		175.–	189.–	350 01 101 000

Rollensockel

^{1,3} Granitsockel Z, 40 kg, 45 × 45 × 8 cm, Naturstein, mit Rollen und ausziehbarem Handgriff	Standrohr Z	199.–	215.–	350 01 109 465
^{1,3} Granitsockel Z, 55 kg, 55 × 55 × 9 cm, Naturstein, mit Rollen und ausziehbarem Handgriff	Standrohr Z	236.–	255.–	350 01 109 445
^{3,7} Rollensockel Z, 55 kg, 65 × 65 × 11 cm, Beton hell (ohne Decorplatte)	Standrohr Z + Decorplatte	476.–	515.–	350 01 113 200
^{3,7} 1 Palette (5 Stück) Rollensockel Z, 55 kg, 65 × 65 × 11 cm, Beton hell (ohne Decorplatte)	Standrohr Z + Decorplatte	2243.–	2425.–	350 01 113 280
Decorplatte grauweiss RAL 9002 zu Rollensockel Z, 55 kg, Aluminium-Verbund		106.–	115.–	350 01 113 310
Decorplatte anthrazit RAL 7016 zu Rollensockel Z, 55 kg, Aluminium-Verbund		106.–	115.–	350 01 113 320

Diverse Befestigungsarten

Rasendorn Z, 85 × 150 × 350 mm, Stahl feuerverzinkt	Standrohr Z	88.–	95.–	350 01 205 400
---	-------------	------	------	----------------

Standrohre / Übergangsröhre

Standrohr Z, Ø 35 / 38–39 mm, Stahl feuerverzinkt		88.–	95.–	350 01 201 010
Standrohr Z, Ø 35 / 38–39 mm, Edelstahl 1.4301 / 304		147.–	159.–	350 01 201 100
Übergangrohr BT Ø 35 / 38–39 mm, Stahl feuerverzinkt		97.–	105.–	350 01 206 210

¹ solange Vorrat

³ nur für glatte, fugenlose Oberflächenbeläge geeignet

⁷ 55 kg: Bodenfreiheit 7 mm

⁸ geeignet für korrosive Umgebung



Gestell: 8-teilig, rund, quadratisch, rechteckig, Aluminium
 Zweiteilig profilierter Mast Ø 55×2.5 mm
 Schieber und Krone aus robustem Aluminium-Druckguss
 Schrauben und Nieten aus Edelstahl
 Schnelles Öffnen und Schliessen mit Spannhebel
 Gegenläufiges Öffnungsprinzip für leichtes Öffnen

Gestellfarbe: Natureloxiertes Aluminium



Schirmbezug: Stoffqualität 2, 4, 5
 Selbstspannend durch flexible Strebenenden

Volant: Nur ohne erhältlich

Schutzhülle: Optional bestellbar

FORTERO®, © Int. Design reg.

Gestell Aluminium natureloxiert

	Nenngrösse ohne Volant	Anzahl Streben	Stoffqualität 2 Farben 158		Stoffqualität 4 ¹⁵ Farben 400–499		Stoffqualität 5 Farben 500–899		Bestellnummer Gestell natureloxiert
			MWST exkl.	UVP MWST inkl.	MWST exkl.	UVP MWST inkl.	MWST exkl.	UVP MWST inkl.	
	cm								
	Ø 350	8-teilig	578.–	625.–	911.–	985.–	1309.–	1415.–	320 00 350 171
	250×250	8-teilig	578.–	625.–	828.–	895.–	1244.–	1345.–	320 00 251 171
	300×300	8-teilig	661.–	715.–	994.–	1075.–	1475.50	1595.–	320 00 301 171
	350×350	8-teilig	735.–	795.–	1161.–	1255.–	1660.50	1795.–	320 00 351 171
	300×200	8-teilig	578.–	625.–	911.–	985.–	1327.50	1435.–	320 00 302 171
	350×250	8-teilig	726.–	785.–	1142.–	1235.–	1568.–	1695.–	320 00 352 171

Sofortlieferprogramm (1–4 Arbeitstage ab Werk)

			Stoffqualität 2	Stoffqualität 4	Stoffqualität 5
rund	Ø 350	ohne Volant	158	453	523
quadratisch	250×250 / 300×300 / 350×350	ohne Volant	158	453	523
rechteckig	300×200 / 350×250	ohne Volant	158	453	523

¹⁵ Ab einer Bestellmenge von 10 Stück in der Stoffqualität 4, muss die Lieferzeit im Glatz Verkaufs-Innendienst angefragt werden.

Nenn- grösse	Seiten- abstand	Mast Ø	Grundfläche	Schliesshöhe	Durchgangs- höhe	Gesamthöhe	Höhe offen	Fundament	Mindestge- wicht für Sockel	max. zul. Windg. offen
cm	cm	cm	m ²	cm	cm	cm	cm	cm	kg	km/h (Bft.)
A	AS	M	B	E	F	G	H	C		
Ø 350	325	5.5	8.7	125	205	310	260	70×70	90	55 (7)
250×250	-	5.5	6.3	110	205	295	255	70×70	70	70 (8)
300×300	-	5.5	9.0	95	205	315	260	70×70	90	60 (7)
350×350	-	5.5	12.3	85	205	345	270	80×80	120	50 (7)
300×200	-	5.5	6.0	120	205	310	260	70×70	70	65 (8)
350×250	-	5.5	8.8	110	205	335	270	70×70	90	55 (7)

Die angegebenen Masse sind gerechnete Mittelwerte und können am Produkt leicht abweichen ($\pm 2\% \pm 5$ cm).

Die Höhenmasse basieren auf der Bodenhülse M4. Bei den Sockelvarianten weichen diese um plus 9.5–16 cm ab.

Bei Verwendung PX Bodenhülse mit Übergangrohr ergibt sich plus 10.5 cm.

Die maximal zulässigen Windgeschwindigkeiten gemäss Tabelle erfordern die fixe Verankerung im Boden. Ein Sockel mit dem angegebenen Mindestgewicht reicht dafür nicht aus.

Bei mehreren Schirmen ist ein Mindestabstand von 20 cm zwischen zwei Schirmen, sowie auch zu Wänden einzuhalten.

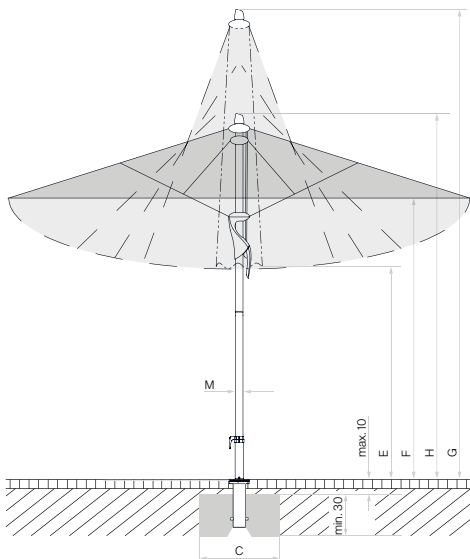

Loser Deckbelag max. 10 cm,
Betondicke min. 30 cm (Frosttiefe beachten),
Wasserabfluss gewährleisten.

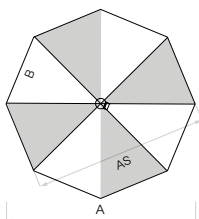

8-teilig

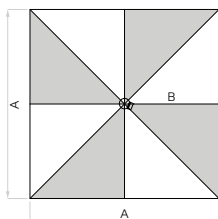

8-teilig

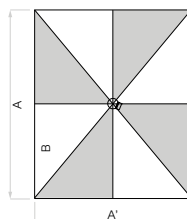

8-teilig

Zubehör

Zubehör	Zwingend notwendig	Verkaufspreise		Bestellnummer
		MWST exkl.	UVP MWST inkl.	
Schutzhülle aus beschichtetem, reissfestem Polyestergewebe				
Schutzhülle mit Stab und Reissverschluss		97.–	105.–	350 01 609 981
Elektro-Zubehör				
OSYRION Spot LED Akku-Licht, 2er Set, mit Fernbedienung, inkl. Ladegerät und Ladekabel		147.–	159.–	350 01 563 000
OSYRION Spot LED Akku-Licht, 4er Set, mit Fernbedienung, inkl. Ladegerät und Ladekabel		245.–	265.–	350 01 563 100

Befestigungen

Bodenhülsen

Bodenhülse PX, Stahl feuerverzinkt	Übergangrohr PX	106.–	115.–	350 01 207 001
Bodenhülse PX, Edelstahl 1.4301 / 304	Übergangrohr PX	217.–	235.–	350 01 207 011
Bodenhülse M4, Stahl feuerverzinkt	Standrohr M4	184.–	199.–	350 01 226 510

Montageplatten

Montageplatte M4 / M8, 30×30×1.5 cm, Stahl feuerverzinkt	Standrohr M4	273.–	295.–	350 01 226 921
Montageplatte M4 spezial, für Aufbauhöhe 50–149 mm, Stahl feuerverzinkt	Standrohr M4	920.–	995.–	350 01 226 932
Montageplatte M4 spezial, für Aufbauhöhe 150–350 mm, Stahl feuerverzinkt	Standrohr M4	920.–	995.–	350 01 226 930
Montageplatte M4 für hohe Dämmungen (50-350 mm), Aufbauhöhen (50-350 mm) nach Mass (höher auf Anfrage), Stahl feuerverzinkt NEU	Standrohr M4	1290.50	1395.–	350 01 222 510

Mauerkonsolen

Mauerkonsole M4, Ausladung von 480 mm, Stahl feuerverzinkt	Standrohr M4	486.–	525.–	350 01 229 405
Mauerkonsole M4, Ausladung von 100 mm, Stahl feuerverzinkt	Standrohr M4	384.–	415.–	350 01 229 410

Befestigungen

	Zwingend notwendig	Verkaufspreise		Bestellnummer
		MWST excl.	UVP MWST inkl.	
Sockel				
Betonsockel Z, 70 kg, Ø 75 × 9 cm, Beton hell	Standrohr Z	166.–	179.–	350 01 111 316
Betonsockel Z, 90 kg, Ø 75 × 11 cm, Beton hell	Standrohr Z	193.–	209.–	350 01 111 416
1 Palette (10 Stück) Betonsockel Z, 90 kg, Ø 75 × 11 cm, Beton hell	Standrohr Z	1781.–	1925.–	350 01 112 416
Sockelrahmen M4, 120 kg, (für 8 Platten 40 × 40 × 4 cm), 91 × 91 × 11.5–15.5 cm, Stahl feuerverzinkt, justier- und nivellierbar (Preis ohne Platten)	Standrohr M4	365.–	395.–	350 01 108 235
Platten-Set, 8 Stück, 40 × 40 × 4 cm, (ca. 110 kg), Beton		153.–	165.–	350 01 226 908
Platten-Set, 8 Stück, 40 × 40 × 4 cm, (ca. 115 kg), 4 Stück Beton, 4 Stück mit Granitoptik		273.–	295.–	350 01 226 909
Abdeckung zu M4-Sockel 120 kg, 96 × 96 × 11.5 cm, Kunststoff ABS beschichtet, Aluminium-eloxiert-Look		273.–	295.–	350 01 100 617
Abdeckung zu M4-Sockel 120 kg, 96 × 96 × 11.5 cm, Kunststoff ABS beschichtet, anthrazit		273.–	295.–	350 01 100 630
^{3,6} Rollen-Set zu Sockel M4 120 kg / 180 kg, (bis max. 240 kg), Ø 5 cm, H = 5.5 cm, Stahl verzinkt		116.–	125.–	350 01 100 500
Granitsockel Z, 90 kg, 75 × 75 × 8 cm, Naturstein NEU	Standrohr Z	264.–	285.–	350 01 109 485
Granitsockel M4, 120 kg, 87 × 87 × 9.5 cm, Naturstein NEU	Standrohr M4	578.–	625.–	350 01 109 495
³ Rollen-Set zu Granitsockel Z, 40/55/90 kg / M4, 120 kg, Ø 5 cm, Stahl verzinkt NEU		69.–	75.–	350 01 109 487
^{3,8} Rollen-Set zu Granitsockel Z, 40/55/90 kg / M4, 120 kg, Ø 5 cm, Edelstahl 1.4301 / 304 NEU		175.–	189.–	350 01 109 486
Rollensockel				
^{3,7} Rollensockelrahmen M4, 120 kg, 80 × 80 × 14.6 cm, Stahl feuerverzinkt, weiss RAL 9016, Rahmen ca. 30 kg (ohne Decorplatte)	Gewichte-Set + Standrohr M4 + Decorplatte	809.–	875.–	350 01 113 610
^{3,7} Rollensockelrahmen M4, 120 kg, 80 × 80 × 14.6 cm, Stahl feuerverzinkt, anthrazit RAL 7016, Rahmen ca. 30 kg (ohne Decorplatte)	Gewichte-Set + Standrohr M4 + Decorplatte	809.–	875.–	350 01 113 620
Gewichte-Set zu Rollensockelrahmen M4, 120 kg, 4 Stück, Beton, (Gewichte-Set ca. 90 kg)		227.–	245.–	350 01 110 500
Decorplatte grauweiss RAL 9002 zu Rollensockel M4, 120 kg, Aluminium-Verbund		208.–	225.–	350 01 113 710
Decorplatte anthrazit RAL 7016 zu Rollensockel M4, 120 kg, Aluminium-Verbund		208.–	225.–	350 01 113 720
Standrohre / Übergangsröhre				
Standrohr Z, Ø 48 / 55 mm, Stahl feuerverzinkt		97.–	105.–	350 01 201 210
Standrohr Z, Ø 48 / 55 mm, Edelstahl 1.4301 / 304		166.–	179.–	350 01 201 300
Standrohr M4, Ø 48 / 55 mm, Stahl feuerverzinkt		88.–	95.–	350 01 200 035
Übergangsröhr PX, Ø 48 / 55 mm, Stahl feuerverzinkt		106.–	115.–	350 01 206 001
Übergangsröhr PX, Ø 48 / 55 mm, Edelstahl 1.4301 / 304		166.–	179.–	350 01 206 011

¹ solange Vorrat³ nur für glatte, fugenlose Oberflächenbeläge geeignet⁶ Nicht geeignet mit Abdeckung zu M4-Sockel⁷ 120 kg: Bodenfreiheit 13 mm⁸ geeignet für korrosive Umgebung

FORTELLO® / LED

Befestigung



Verwendungsort



Gestell: 8-teilig, rund, quadratisch, rechteckig, Aluminium
Zweitteilig profilierter Mast Ø 67 × 3 mm
Schieber und Krone aus robustem Aluminium-Druckguss
Schrauben und Nieten aus Edelstahl
Schnelles Öffnen und Schliessen mit Spannhebel
Gegenläufiges Öffnungsprinzip für leichtes Öffnen

Gestellfarbe: Natureloxiertes Aluminium

Schirmbezug: Stoffqualität 2, 4, 5
Selbstspannend durch flexible Strebenenden

Volant: Nur ohne erhältlich



Schutzhülle: Optional bestellbar

Integrierte LED-Beleuchtung: Farbtemperatur 2700K (warmweiss)
Stufenlos dimmbar, max. 3200 Lumen
LED sind in den Streben integriert
Ein Nachrüsten der LED ist nicht möglich
Schirm ohne Akku-Pack
Akku-Pack muss als Zubehör bestellt werden



Akku-Pack²: Mit Ladeanzeige, 100 Wh, Ladezeit 4 h
Leuchtdauer 10 h auf empfohlener Helligkeit

FORTELLO®, © Int. Design reg.

Gestell Aluminium natureloxiert, ohne LED

	Nenngrösse ohne Volant	Anzahl Streben	Stoffqualität 2 Farben 158 ohne LED		Stoffqualität 4 ¹⁵ Farben 400–499 ohne LED		Stoffqualität 5 Farben 500–899 ohne LED		Bestellnummer ohne LED
			MWST exkl.	UVP MWST inkl.	MWST exkl.	UVP MWST inkl.	MWST exkl.	UVP MWST inkl.	
	cm Ø 400	8-teilig	994.–	1075.–	1568.–	1695.–	1975.–	2135.–	325 00 400 171
	300 × 300	8-teilig	828.–	895.–	1383.–	1495.–	1808.50	1955.–	325 00 301 171
	350 × 350	8-teilig	994.–	1075.–	1660.50	1795.–	2067.50	2235.–	325 00 351 171
	400 × 400	8-teilig	1161.–	1255.–	1845.50	1995.–	2401.–	2595.–	325 00 401 171
	400 × 300	8-teilig	1078.–	1165.–	1744.–	1885.–	2197.–	2375.–	325 00 402 171

Gestell Aluminium natureloxiert, mit LED²

	Nenngrösse ohne Volant	Anzahl Streben	Stoffqualität 2 Farben 158 mit LED ²		Stoffqualität 4 ¹⁵ Farben 400–499 mit LED ²		Stoffqualität 5 Farben 500–899 mit LED ²		Bestellnummer mit LED ²
			MWST exkl.	UVP MWST inkl.	MWST exkl.	UVP MWST inkl.	MWST exkl.	UVP MWST inkl.	
	cm Ø 400	8-teilig	1179.50	1275.–	1753.–	1895.–	2141.50	2315.–	328 00 400 171 ²
	300 × 300	8-teilig	1013.–	1095.–	1559.–	1685.–	1984.–	2145.–	328 00 301 171 ²
	350 × 350	8-teilig	1179.50	1275.–	1845.50	1995.–	2262.–	2445.–	328 00 351 171 ²
	400 × 400	8-teilig	1346.–	1455.–	2030.50	2195.–	2586.–	2795.–	328 00 401 171 ²
	400 × 300	8-teilig	1263.–	1365.–	1929.–	2085.–	2391.–	2585.–	328 00 402 171 ²

Sofortlieferprogramm (1–4 Arbeitstage ab Werk)

			Stoffqualität 2	Stoffqualität 4	Stoffqualität 5
rund	Ø 400	ohne Volant	158	453	523
quadratisch	300 × 300 / 350 × 350 / 400 × 400	ohne Volant	158	453	523
rechteckig	400 × 300	ohne Volant	158	453	523

² Schirm ohne Akku-Pack. Akku-Pack muss als Zubehör bestellt werden. Akku-Pack nicht empfohlen für Küstenregionen.

¹⁵ Ab einer Bestellmenge von 10 Stück in der Stoffqualität 4, muss die Lieferzeit im Glatz Verkaufs-Innendienst angefragt werden.

Nenn- grösse	Seiten- abstand	Mast Ø	Grundfläche	Schliesshöhe	Durchgangs- höhe	Gesamthöhe	Höhe offen	Fundament	Mindest- gewicht für Sockel	max. zul. Windg. offen
cm	cm	cm	m ²	cm	cm	cm	cm	cm	kg	km/h (Bft.)
A	AS	M	B	E	F	G	H	C		
Ø 400	370	6.7	11.3	135	215	345	280	80×80	120	80 (9)
300×300	-	6.7	9	125	215	345	270	80×80	120	90 (10)
350×350	-	6.7	12.3	110	215	365	280	80×80	120	80 (9)
400×400	-	6.7	16.0	95	215	385	290	100×100	180	70 (8)
400×300	-	6.7	12	130	215	375	290	80×80	120	80 (9)

Die angegebenen Masse sind gerechnete Mittelwerte und können am Produkt leicht abweichen ($\pm 2\% \pm 5$ cm).

Die Höhenmasse basieren auf der Bodenhülse M4. Beim Sockel M4, 120 kg weichen diese um plus 11.5 cm und beim Sockel M4, 180 kg um plus 15.5 cm ab. Beim Granitsockel 120 kg weichen diese um plus 9.5 cm und beim Granitsockel mit Rollen-Set um plus 14 cm ab.

Bei Verwendung PX Bodenhülse mit Adapter auf M4 ergibt sich plus 10.5 cm.

Die maximal zulässigen Windgeschwindigkeiten gemäss Tabelle erfordern die fixe Verankerung im Boden. Ein Sockel mit dem angegebenen Mindestgewicht reicht dafür nicht aus.

Bei mehreren Schirmen ist ein Mindestabstand von 20 cm zwischen zwei Schirmen, sowie auch zu Wänden einzuhalten.

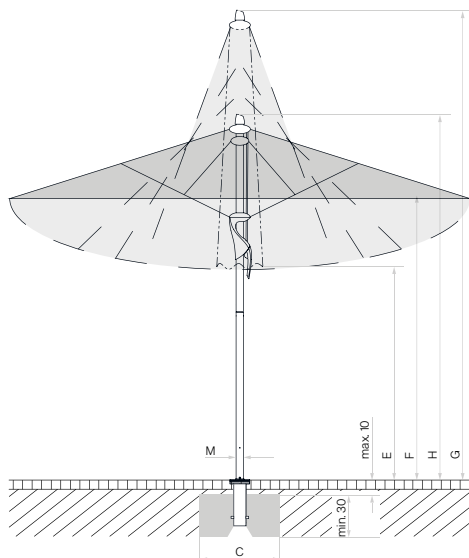

Looser Deckbelag max. 10 cm,
Betondicke min. 30 cm (Frosttiefe
beachten), Wasserabfluss gewährleisten.

 Positionen der LED beim Fortello LED

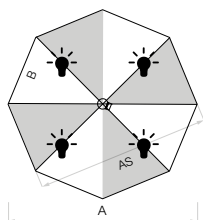

8-teilig

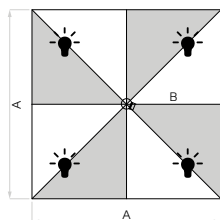

8-teilig

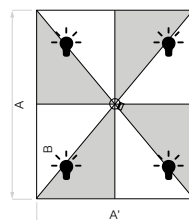

8-teilig

Zubehör

Zubehör	Zwingend notwendig	Verkaufspreise		Bestellnummer
		MWST excl.	UVP MWST inkl.	
Schutzhülle aus beschichtetem, reissfestem Polyestergewebe				
Schutzhülle mit Stab und Reissverschluss		147.–	159.–	350 01 609 701
Elektro-Zubehör				
OSYRION Spot LED Akku-Licht, 2er Set, mit Fernbedienung, inkl. Ladegerät und Ladekabel		147.–	159.–	350 01 563 000
OSYRION Spot LED Akku-Licht, 4er Set, mit Fernbedienung, inkl. Ladegerät und Ladekabel		245.–	265.–	350 01 563 100
² Akku-Pack, 14.4 V, 6.8 Ah, 100 Wh		458.–	495.–	350 01 565 500

Befestigungen

Bodenhülsen

Bodenhülse PX, Stahl feuerverzinkt	Adapter PX zu M4 + Standrohr M4, P*	106.–	115.–	350 01 207 001
Bodenhülse M4, Stahl feuerverzinkt	Standrohr M4, P*	184.–	199.–	350 01 226 510

Adapter

Adapter PX zu M4	Standrohr M4, P*	138.–	149.–	350 01 221 800
------------------	------------------	-------	--------------	----------------

Montageplatten

Montageplatte M4 / M8, 30 × 30 × 1.5 cm, Stahl feuerverzinkt	Standrohr M4, P*	273.–	295.–	350 01 226 921
Montageplatte M4 spezial, für Aufbauhöhe 50–149 mm, Stahl feuerverzinkt	Standrohr M4, P*	920.–	995.–	350 01 226 932
Montageplatte M4 spezial, für Aufbauhöhe 150–350 mm, Stahl feuerverzinkt	Standrohr M4, P*	920.–	995.–	350 01 226 930
Montageplatte M4 für hohe Dämmungen (50-350 mm), Aufbauhöhen (50-350 mm) nach Mass (höher auf Anfrage), Stahl feuerverzinkt NEU	Standrohr M4, P*	1290.50	1395.–	350 01 222 510

Mauerkonsolen

Mauerkonsole M4, Ausladung von 480 mm, Stahl feuerverzinkt	Standrohr M4, P*	486.–	525.–	350 01 229 405
Mauerkonsole M4, Ausladung von 100 mm, Stahl feuerverzinkt	Standrohr M4, P*	384.–	415.–	350 01 229 410

² Schirm ohne Akku-Pack. Akku-Pack muss als Zubehör bestellt werden. Akku-Pack nicht empfohlen für Küstenregionen.

Befestigungen

	Zwingend notwendig	Verkaufspreise		Bestellnummer
		MWST excl.	UVP MWST inkl.	
Sockel				
Sockelrahmen M4, 120 kg, (für 8 Platten 40 × 40 × 4 cm), 91 × 91 × 11.5–15.5 cm, Stahl feuerverzinkt, justier- und nivellierbar (Preis ohne Platten)	Standrohr M4, P ⁺	365.–	395.–	350 01 108 235
Platten-Set, 8 Stück, 40 × 40 × 4 cm, (ca. 110 kg), Beton		153.–	165.–	350 01 226 908
Platten-Set, 8 Stück, 40 × 40 × 4 cm, (ca. 115 kg), 4 Stück Beton, 4 Stück mit Granitoptik		273.–	295.–	350 01 226 909
Abdeckung zu M4-Sockel 120 kg, 96 × 96 × 11.5 cm, Kunststoff ABS beschichtet, Aluminium-eloxiert-Look		273.–	295.–	350 01 100 617
Abdeckung zu M4-Sockel 120 kg, 96 × 96 × 11.5 cm, Kunststoff ABS beschichtet, anthrazit		273.–	295.–	350 01 100 630
Sockelrahmen M4, 180 kg, (für 12 Platten 40 × 40 × 4 cm), 91 × 91 × 15.5–19.5 cm, Stahl feuerverzinkt, justier- und nivellierbar (Preis ohne Platten)	Standrohr M4, P ⁺	421.–	455.–	350 01 108 335
Platten-Set, 12 Stück, 40 × 40 × 4 cm, (ca. 165 kg), Beton		236.–	255.–	350 01 226 907
Platten-Set, 12 Stück, 40 × 40 × 4 cm, (ca. 170 kg), 8 Stück Beton, 4 Stück mit Granitoptik		347.–	375.–	350 01 226 906
Abdeckung zu M4-Sockel 180 kg, 96 × 96 × 15 cm, Kunststoff ABS beschichtet, Aluminium-eloxiert-Look		319.–	345.–	350 01 100 717
Abdeckung zu M4-Sockel 180 kg, 96 × 96 × 15 cm, Kunststoff ABS beschichtet, anthrazit		319.–	345.–	350 01 100 730
^{3,6} Rollen-Set zu Sockel M4 120 kg / 180 kg, (bis max. 240 kg), Ø 5 cm, H= 5.5 cm, Stahl verzinkt		116.–	125.–	350 01 100 500
Granitsockel M4, 120 kg, 87 × 87 × 9.5 cm, Naturstein NEU	Standrohr M4, P ⁺	578.–	625.–	350 01 109 495
³ Rollen-Set zu Granitsockel Z, 40/55/90 kg / M4, 120 kg, Ø 5 cm, Stahl verzinkt NEU		69.–	75.–	350 01 109 487
^{3,8} Rollen-Set zu Granitsockel Z, 40/55/90 kg / M4, 120 kg, Ø 5 cm, Edelstahl 1.4301 / 304 NEU		175.–	189.–	350 01 109 486
Rollensockel				
^{3,7} Rollensockelrahmen M4, 120 kg, 80 × 80 × 14.6 cm, Stahl feuerverzinkt, weiss RAL 9016, Rahmen ca. 30 kg (ohne Decorplatte)	Gewichte-Set + Standrohr M4, P ⁺ + Decorplatte	809.–	875.–	350 01 113 610
^{3,7} Rollensockelrahmen M4, 120 kg, 80 × 80 × 14.6 cm, Stahl feuerverzinkt, anthrazit RAL 7016, Rahmen ca. 30 kg (ohne Decorplatte)	Gewichte-Set + Standrohr M4, P ⁺ + Decorplatte	809.–	875.–	350 01 113 620
Gewichte-Set zu Rollensockelrahmen M4, 120 kg, 4 Stück, Beton, (Gewichte-Set ca. 90 kg)		227.–	245.–	350 01 110 500
Decorplatte grauweiss RAL 9002 zu Rollensockel M4, 120 kg, Aluminium-Verbund		208.–	225.–	350 01 113 710
Decorplatte anthrazit RAL 7016 zu Rollensockel M4, 120 kg, Aluminium-Verbund		208.–	225.–	350 01 113 720
^{3,7} Rollensockelrahmen M4, 180 kg, 94 × 94 × 14.6 cm, Stahl feuerverzinkt, weiss RAL 9016, Rahmen ca. 30 kg (ohne Decorplatte)	Gewichte-Set + Standrohr M4, P ⁺ + Decorplatte	967.–	1045.–	350 01 113 810
^{3,7} Rollensockelrahmen M4, 180 kg, 94 × 94 × 14.6 cm, Stahl feuerverzinkt, anthrazit RAL 7016, Rahmen ca. 30 kg (ohne Decorplatte)	Gewichte-Set + Standrohr M4, P ⁺ + Decorplatte	967.–	1045.–	350 01 113 820
Gewichte-Set zu Rollensockelrahmen M4, 180 kg, 4 Stück, Beton, (Gewichte-Set ca. 150 kg)		291.–	315.–	350 01 110 800
Decorplatte grauweiss RAL 9002 zu Rollensockel M4, 180 kg, Aluminium-Verbund		245.–	265.–	350 01 113 910
Decorplatte anthrazit RAL 7016 zu Rollensockel M4, 180 kg, Aluminium-Verbund		245.–	265.–	350 01 113 920
Standrohre / Übergangsröhre				
Standrohr M4, P ⁺ , Stahl feuerverzinkt		97.–	105.–	350 01 200 235

¹ solange Vorrat³ nur für glatte, fugenlose Oberflächenbeläge geeignet⁶ Nicht geeignet mit Abdeckung zu M4-Sockel⁷ 120 kg / 180 kg: Bodenfreiheit 13 mm⁸ geeignet für korrosive Umgebung



Gestell: 8-teilig, rund, quadratisch, rechteckig, Aluminium
 Profilierter, verdrehsicherer Mast, Ø90 mm,
 Wandstärke 3,2 mm
 Dachstreben 33 × 20 mm
 Schieber und Krone aus glasfaserverstärkten Kunststoffteilen
 Schrauben und Nieten aus Edelstahl
 Gegenläufiges Öffnungsprinzip für leichtes Öffnen
 Schnelles Öffnen und Schliessen mit Spannhebel
 Abschliessbarer Spannhebel

Gestellfarbe: Natureloxiertes Aluminium
 Anthrazit matt RAL 7016 pulverbeschichtetes Aluminium:
 kostenlos
 Weitere RAL-Farben: gegen Aufpreis

Sondergrössen: Auf Anfrage erhältlich

Optionen: LED-Beleuchtung: RGBW stufenlos dimmbar, direkt und indirekt, Farbtemperatur 3000 K (warmweiss), 2500-4000 Lumen (je nach Grösse).
 Heizstrahler (Infrarot, mit Schnellkupplung)
 Stoffqualität 5

Schirmbezug: Selbstspannend durch flexible Strebenenden
 Mit oder ohne erhältlich

Volant: optional

Schutzhülle: optional

CASTELLO® Pro. © Int. Design reg.

Gestell Aluminium natureloxiert, ohne oder mit Volant

Nenngrösse	Anzahl Streben	Stoffqualität 5 Farben 500–899		Bestellnummer ohne Volant	Stoffqualität 5 Farben 500–899		Bestellnummer mit Volant
		MWST exkl.	UVP MWST inkl.		MWST exkl.	UVP MWST inkl.	
cm							
Ø 350	8-teilig	2290.–	2475.–	143 00 350 171	2475.–	2675.–	143 00 350 170
Ø 400	8-teilig	2521.–	2725.–	143 00 400 171	2706.–	2925.–	143 00 400 170
Ø 450	8-teilig	2752.–	2975.–	143 00 450 171	2937.–	3175.–	143 00 450 170
Ø 500	8-teilig	3053.–	3300.–	143 00 500 171	3238.–	3500.–	143 00 500 170
Ø 550	8-teilig	3492.–	3775.–	143 00 550 171	3677.–	3975.–	143 00 550 170
Ø 600	8-teilig	4001.–	4325.–	143 00 600 171	4186.–	4525.–	143 00 600 170
300 × 300	8-teilig	2475.–	2675.–	143 00 301 171	2660.–	2875.–	143 00 301 170
350 × 350	8-teilig	2752.–	2975.–	143 00 351 171	2937.–	3175.–	143 00 351 170
400 × 400	8-teilig	3030.–	3275.–	143 00 401 171	3215.–	3475.–	143 00 401 170
450 × 450	8-teilig	3353.–	3625.–	143 00 451 171	3538.–	3825.–	143 00 451 170
500 × 500	8-teilig	3723.50	4025.–	143 00 501 171	3908.–	4225.–	143 00 501 170
350 × 300	8-teilig	2613.–	2825.–	143 00 352 171	2798.–	3025.–	143 00 352 170
400 × 300	8-teilig	2914.–	3150.–	143 00 402 171	3099.–	3350.–	143 00 402 170
450 × 350	8-teilig	3261.–	3525.–	143 00 452 171	3446.–	3725.–	143 00 452 170
500 × 400	8-teilig	3585.–	3875.–	143 00 502 171	3770.–	4075.–	143 00 502 170
550 × 450	8-teilig	4024.–	4350.–	143 00 552 171	4209.–	4550.–	143 00 552 170

Nenn- grösse	Seiten- abstand	Mast Ø	Grund- fläche	Höhe Schieber	Schliess- höhe / mit Volant	Durchgangs- höhe / mit Volant	Gesamthöhe	Höhe offen	Fundament	Mindest- gewicht für Sockel	¹⁰ max. zul. Windg. offen
cm	cm	cm	m ²	cm	cm	cm	cm	cm	cm	kg	km/h (Bft.)
A	AS	M	B	D	E ¹ /E ²	F ¹ /F ²	G	H	C		
Ø 350	325	9	8.7	113	162/137	225/200	342	280	80×80	180	100 (10)
Ø 400	370	9	11.3	105	154/129	225/200	360	286	80×80	180	90 (10)
Ø 450	415	9	14.3	97	146/121	225/200	377	293	90×90	180	75 (9)
Ø 500	462	9	17.7	90	137/112	225/200	394	299	100×100	240	65 (8)
Ø 550	510	9	21.4	83	129/104	225/200	412	306	120×120	310	60 (7)
Ø 600	554	9	25.5	74	120/95	225/200	429	313	120×120	310	55 (7)
300×300	-	9	9	89	127/102	225/200	341	276	80×80	180	100 (10)
350×350	-	9	12.3	73	114/89	225/200	365	283	100×100	240	85 (9)
400×400	-	9	16	59	100/75	225/200	387	290	100×100	240	75 (9)
450×450	-	9	20.3	55	89/64	225/200	412	298	100×100	310	65 (8)
500×500	-	9	25	50	82/57	225/200	440	305	120×120	310	60 (7)
350×300	-	9	10.5	78	120/95	225/200	354	280	80×80	180	90 (10)
400×300	-	9	12	80	107/82	225/200	360	283	90×90	180	80 (9)
450×350	-	9	15.8	65	95/70	225/200	384	291	100×100	240	75 (9)
500×400	-	9	20	53	82/57	225/200	407	298	100×100	310	65 (8)
550×450	-	9	24.8	53	83/58	225/200	443	305	120×120	310	60 (7)

¹⁰ mit Volant 10 km/h tiefer

Die angegebenen Masse sind gerechnete Mittelwerte und können am Produkt leicht abweichen ($\pm 2\% \pm 5$ cm).

Ist eine minimale oder maximale Durchgangshöhe gewünscht, ist dies mit Glatz abzustimmen.

Die Höhenmasse basieren auf der Bodenhülse M4. Bei den Sockelvarianten weichen diese unerheblich ab. Ausgenommen Sockel M4, 180 kg plus 15.5 cm.

Die maximal zulässigen Windgeschwindigkeiten gemäss Tabelle erfordern die fixe Verankerung im Boden. Ein Sockel mit dem angegebenen Mindestgewicht reicht dafür nicht aus.

Bei mehreren Schirmen ist ein Mindestabstand von 25 cm zwischen zwei Schirmen, sowie auch zu Wänden einzuhalten.

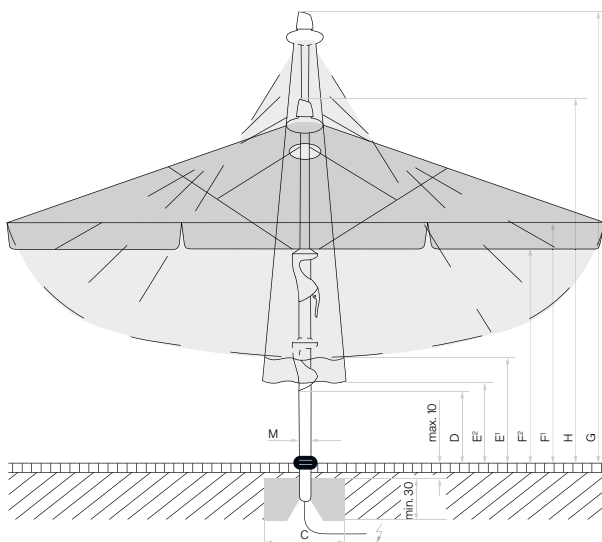

Looser Deckbelag max. 10 cm,
Betondicke min. 30 cm (Frosttiefe beachten),
Wasserabfluss gewährleisten, Zuleitung elektrisch.

 Positionen der LED bei
Castello Pro mit LED

 Positionen der Heizstrahler bei
Castello Pro mit Heizstrahler

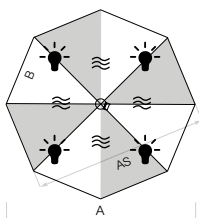

8-teilig

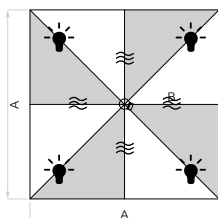

8-teilig

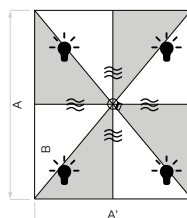

8-teilig

Zubehör CASTELLO® Pro

Optionen (In Sonnenschirm integriert. Nicht nachrüstbar)

	Zwingend notwendig	Verkaufspreise		Bestellnummer
		MWST exkl.	UVP MWST inkl.	
Steuerungen Castello Pro				
Steuerung Pz200 für LED RGBW, direkt und indirekt, 1×230V, inkl. LED	Fernbedienung	1152.–	1245.–	350 01 562 0XX
Steuerung Pz200 für Heizstrahler, 3×400V	Fernbedienung	1152.–	1245.–	350 01 562 200
Steuerung Pz200 für LED RGBW und Heizstrahler, 3×400V, inkl. LED	Fernbedienung	1494.–	1615.–	350 01 562 1XX
Steuerung Pz200 als 1×230 V (statt 3×400 V), für max. 2 Heizstrahler mit je 1500 W. (Steuerung Pz200 für Heizstrahler 3×400 V (350 01 562 200), oder für LED + Heizstrahler 3×400 V (350 01 562 1XX) zwingend notwendig)	350 01 562 200 oder 350 01 562 1XX	kostenlos		350 01 562 201
Heizstrahler				
Heizstrahler (Infrarotstrahler), Aluminium poliert, 1500 W, 230 V, 6,5 A (inkl. Glatz Stecker, max. 4 Heizstrahler pro Schirm, Preis ist pro Heizstrahler).	Kupplung Heizstrahler	291.–	315.–	350 01 570 600
Glatz Kupplung Heizstrahler (inkl. Kabel, max. 4 Heizstrahler pro Schirm, Preis ist pro Kupplung).		45.–	49.–	350 01 570 700
Bindesystem				
¹³ Bindesystem, PzS, passend zu Schirmgrösse in cm: Ø 350, Ø 400, 300×300		153.–	165.–	350 01 900 340
¹³ Bindesystem, PzS, passend zu Schirmgrösse in cm: Ø 450, Ø 500, Ø 550, 350×350, 400×400, 450×450, 350×300, 400×300, 450×350		153.–	165.–	350 01 900 300
¹³ Bindesystem, PzS, passend zu Schirmgrösse in cm: Ø 600, 500×500, 500×400, 550×450		153.–	165.–	350 01 900 310
Zubehör				
Schutzhülle aus reissfestem, beschichtetem Polyestergewebe mit Schnürung				
Schutzhülle mit Stab und Reissverschluss, 325×75 cm, passend zu Schirmgrösse in cm: Ø 350 / Ø 400 / Ø 450 / Ø 500 / Ø 550 / 300×300 / 350×350 / 400×400 / 350×300 / 400×300 / 450×350		236.–	255.–	350 01 609 715
Schutzhülle mit Stab und Reissverschluss, 400×85 cm passend zu Schirmgrösse in cm: Ø 600 / 450×450 / 500×500 / 500×400 / 550×450		264.–	285.–	350 01 609 725
⁴ Regenrinne (Nur für quadratische und rechteckige Schirme geeignet)				
Regenrinne Triangular, konisch 300 cm, CAS ⁵ 3/3, inkl. Befestigungs-Set, Polyacryl/PVC		624.–	675.–	350 01 700 310 XXX
Regenrinne Triangular, konisch 350 cm, CAS ⁵ 3/3, inkl. Befestigungs-Set, Polyacryl/PVC		671.–	725.–	350 01 700 312 XXX
Regenrinne Triangular, konisch 400 cm, CAS ⁵ 3/3, inkl. Befestigungs-Set, Polyacryl/PVC		717.–	775.–	350 01 700 314 XXX
Regenrinne Triangular, konisch 450 cm, CAS ⁵ 3/3, inkl. Befestigungs-Set, Polyacryl/PVC		763.–	825.–	350 01 700 316 XXX
Regenrinne Triangular, konisch 500 cm, CAS ⁵ 3/3, inkl. Befestigungs-Set, Polyacryl/PVC		865.–	935.–	350 01 700 318 XXX
Regenrinne Triangular, konisch 550 cm, CAS ⁵ 3/3, inkl. Befestigungs-Set, Polyacryl/PVC		1004.–	1085.–	350 01 700 320 XXX
^{4,16} Seitenwand (Seitenwandbreite ist 20 cm kürzer als Schirmbreite. Nur für quadratische und rechteckige Schirme geeignet)				
Seitenwand 300×215 cm, CAS ⁵ 3/-, inkl. Befestigungs-Set, Polyacryl		513.–	555.–	350 01 759 510 XXX
Seitenwand 350×215 cm, CAS ⁵ 3/-, inkl. Befestigungs-Set, Polyacryl		550.–	595.–	350 01 759 512 XXX
Seitenwand 400×215 cm, CAS ⁵ 3/-, inkl. Befestigungs-Set, Polyacryl		597.–	645.–	350 01 759 514 XXX
Seitenwand 450×215 cm, CAS ⁵ 3/-, inkl. Befestigungs-Set, Polyacryl		624.–	675.–	350 01 759 516 XXX
Seitenwand 500×215 cm, CAS ⁵ 3/-, inkl. Befestigungs-Set, Polyacryl		680.–	735.–	350 01 759 518 XXX
Seitenwand 550×215 cm, CAS ⁵ 3/-, inkl. Befestigungs-Set, Polyacryl		819.–	885.–	350 01 759 520 XXX
Elektro-Zubehör				
Fernbedienung, inkl. Wandhalter, IP20, 7-Kanal, schwarz, beschriftet (Standard, 1 Fernbedienung pro Sonnenschirm)		143.–	155.–	350 01 555 320
Fernbedienung, inkl. Wandhalter, IP20, 42-Kanal, schwarz, beschriftet (Spezialprogrammierung)		171.–	185.–	350 01 555 305
OSYRION Spot LED Akku-Licht, 2er Set, mit Fernbedienung, inkl. Ladegerät und Ladekabel		147.–	159.–	350 01 563 000
OSYRION Spot LED Akku-Licht, 4er Set, mit Fernbedienung, inkl. Ladegerät und Ladekabel		245.–	265.–	350 01 563 100
Prallschutz				
¹¹ Prallschutz für Schirmmast, grau, abnehmbar, H = 85 cm		273.–	295.–	350 01 906 100

Befestigungen

	Zwingend notwendig	Verkaufspreise		Bestellnummer
		MWST exkl.	UVP MWST inkl.	
Bodenhülsen				
Bodenhülse M4, Stahl feuerverzinkt	Standrohr M4	184.–	199.–	350 01 226 510
Montageplatten				
Montageplatte M4 / M8, 30 × 30 × 1.5 cm, Stahl feuerverzinkt	Standrohr M4	273.–	295.–	350 01 226 921
Montageplatte M4 spezial, für Aufbauhöhe 50–149 mm, Stahl feuerverzinkt	Standrohr M4	920.–	995.–	350 01 226 932
Montageplatte M4 spezial, für Aufbauhöhe 150–350 mm, Stahl feuerverzinkt	Standrohr M4	920.–	995.–	350 01 226 930
Montageplatte M4 für hohe Dämmungen (50-350 mm), Aufbauhöhen (50-350 mm) nach Mass (höher auf Anfrage), Stahl feuerverzinkt NEU	Standrohr M4	1290.50	1395.–	350 01 222 510
Sockel				
Sockelrahmen M4, 180 kg, (für 12 Platten 40 × 40 × 4 cm), 91 × 91 × 15.5–19.5 cm, Stahl feuerverzinkt, justier- und nivellierbar (Preis ohne Platten)	Standrohr M4	421.–	455.–	350 01 108 335
Platten-Set, 12 Stück, 40 × 40 × 4 cm, (ca. 165 kg), Beton		236.–	255.–	350 01 226 907
Platten-Set, 12 Stück, 40 × 40 × 4 cm, (ca. 170 kg), 8 Stück Beton, 4 Stück mit Granitoptik		347.–	375.–	350 01 226 906
Abdeckung zu M4-Sockel 180 kg, 96 × 96 × 15 cm, Kunststoff ABS beschichtet, Aluminium-eloxiert-Look		319.–	345.–	350 01 100 717
Abdeckung zu M4-Sockel 180 kg, 96 × 96 × 15 cm, Kunststoff ABS beschichtet, anthrazit		319.–	345.–	350 01 100 730
^{3,6} Rollen-Set zu Sockel M4 120 kg / 180 kg, (bis max. 240 kg), Ø 5 cm, H = 5.5 cm, Stahl verzinkt		116.–	125.–	350 01 100 500
Sockelrahmen M4 / M8 / M16, 240-690 kg, 105 × 105 × 12–16 cm, Stahl feuerverzinkt, justier- und nivellierbar (Preis ohne Betonelemente)	Betonelement-Set, Standrohr M4	726.–	785.–	350 01 226 945
Betonelement-Set, 4 × 48 kg, für 240 kg Sockel, 48.3 × 48.3 × 9.4 cm, (ca. 192 kg), Beton		384.–	415.–	350 01 226 950
Betonelement-Set, 4 × 65 kg, für 310 kg Sockel, 48.3 × 48.3 × 12.6 cm, (ca. 260 kg), Beton		523.–	565.–	350 01 226 952
Abdeckung zu M4 / M8 / M16 Sockel 240 kg, 110 × 110 × 12 cm, Aluminium, pulverbeschichtet hellgrau		717.–	775.–	350 01 227 417
Abdeckung zu M4 / M8 / M16 Sockel 240 kg, 110 × 110 × 12 cm, Aluminium, pulverbeschichtet anthrazit		717.–	775.–	350 01 227 430
Abdeckung zu M4 / M8 / M16 Sockel 310 kg, 110 × 110 × 15 cm, Aluminium, pulverbeschichtet hellgrau		809.–	875.–	350 01 227 517
Abdeckung zu M4 / M8 / M16 Sockel 310 kg, 110 × 110 × 15 cm, Aluminium, pulverbeschichtet anthrazit		809.–	875.–	350 01 227 530
Rollensockel				
^{3,7} Rollensockelrahmen M4, 180 kg, 94 × 94 × 14.6 cm, Stahl feuerverzinkt, weiss RAL 9016, Rahmen ca. 30 kg (ohne Decorplatte)	Gewichte-Set + Standrohr M4 + Decorplatte	967.–	1045.–	350 01 113 810
^{3,7} Rollensockelrahmen M4, 180 kg, 94 × 94 × 14.6 cm, Stahl feuerverzinkt, anthrazit RAL 7016, Rahmen ca. 30 kg (ohne Decorplatte)	Gewichte-Set + Standrohr M4 + Decorplatte	967.–	1045.–	350 01 113 820
Gewichte-Set zu Rollensockelrahmen M4, 180 kg, 4 Stück, Beton, (Gewichte-Set ca. 150 kg)		291.–	315.–	350 01 110 800
Decorplatte grauweiss RAL 9002 zu Rollensockel M4, 180 kg, Aluminium-Verbund		245.–	265.–	350 01 113 910
Decorplatte anthrazit RAL 7016 zu Rollensockel M4, 180 kg, Aluminium-Verbund		245.–	265.–	350 01 113 920
Standrohre / Aufstellscharniere				
Standrohr M4 mit Profil Castello Pro, Stahl feuerverzinkt (mit Abdeckung, justier-, abschliess- und nivellierbar)		273.–	295.–	350 01 227 300

¹ solange Vorrat³ nur für glatte, fugenlose Oberflächenbeläge geeignet⁴ Angabe der Stofffarbe zwingend notwendig⁵ Anzahl Befestigungspunkte (Streben). Bei Regenrinne links / rechts in Abflussrichtung gesehen⁶ Nicht geeignet mit Abdeckung zu M4-Sockel⁷ 180 kg: Bodenfreiheit 13 mm¹¹ Gewisse Schirmgrößen erfordern das Entfernen des Prallschutzes vor dem Schliessen des Schirmes. Siehe Tabelle Schieber-Distanz (D)¹³ Nur in Verbindung mit einem neuen Schirm oder neuem Überzug erhältlich.¹⁶ Die maximal zulässigen Windgeschwindigkeiten der Schirme verfallen bei der Verwendung von Seitenwänden. Seitenwände mit dem Boden verbinden, um Schäden durch Flattern zu verhindern. Es können 1 bis 4 Seitenwände angebracht werden.



Gestell: 8-teilig, rund, quadratisch, rechteckig, Aluminium
 Profilierter, verdrehsicherer Mast, Ø105 mm, inkl.
 Verstärkungsrippen, Wandstärke 4,5 mm
 Dachstreben 40 × 23 mm
 Mit teleskopischem und gegenläufigem Öffnungsprinzip für
 komfortables, patentiertes Öffnen mit nur 4–12
 Kurbelumdrehungen.

Gestellfarbe: Natureloxiertes Aluminium
 Anthrazit matt RAL 7016 pulverbeschichtetes Aluminium:
 kostenlos
 Weitere RAL-Farben: gegen Aufpreis

Sondergrössen: Auf Anfrage erhältlich

Optionen: Motorantrieb für höchsten Komfort
 LED-Beleuchtung RGB+W stufenlos dimmbar, direkt und
 indirekt, Farbtemperatur 3000 K (warmweiss),
 4500–5000 Lumen (je nach Grösse).
 Heizstrahler (Infrarot, mit Schnellkupplung)

Schirmbezug: Stoffqualität 5
 Nachspannbar durch stufenlos verstellbarer
 Strebenverlängerung

Volant: Mit oder ohne erhältlich

Schutzhülle: optional

PALAZZO® Style, Int. Patents reg. © Int. Design reg.

Gestell natureloxiert, mit Kurbel, ohne oder mit Volant

Nenngrösse	Anzahl Streben	Stoffqualität 5 mit Kurbel Farben 500–899		Bestellnummer mit Kurbel ohne Volant	Stoffqualität 5 mit Kurbel Farben 500–899		Bestellnummer mit Kurbel mit Volant
		MWST exkl.	UVP MWST inkl.		MWST exkl.	UVP MWST inkl.	
cm							
Ø 350	8-teilig	2613.–	2825.–	232 00 350 171	2798.–	3025.–	232 00 350 170
Ø 400	8-teilig	2868.–	3100.–	232 00 400 171	3053.–	3300.–	232 00 400 170
Ø 450	8-teilig	3145.–	3400.–	232 00 450 171	3330.–	3600.–	232 00 450 170
Ø 500	8-teilig	3492.–	3775.–	232 00 500 171	3677.–	3975.–	232 00 500 170
Ø 600	8-teilig	4487.–	4850.–	232 00 600 171	4672.–	5050.–	232 00 600 170
300 × 300	8-teilig	3006.50	3250.–	232 00 301 171	3191.50	3450.–	232 00 301 170
350 × 350	8-teilig	3261.–	3525.–	232 00 351 171	3446.–	3725.–	232 00 351 170
400 × 400	8-teilig	3608.–	3900.–	232 00 401 171	3793.–	4100.–	232 00 401 170
450 × 450	8-teilig	3978.–	4300.–	232 00 451 171	4163.–	4500.–	232 00 451 170
350 × 250	8-teilig	2868.–	3100.–	232 00 354 171	3053.–	3300.–	232 00 354 170
350 × 300	8-teilig	3099.–	3350.–	232 00 352 171	3284.–	3550.–	232 00 352 170
400 × 200	8-teilig	3030.–	3275.–	232 00 404 171	3215.–	3475.–	232 00 404 170
400 × 300	8-teilig	3353.–	3625.–	232 00 402 171	3538.–	3825.–	232 00 402 170
450 × 350	8-teilig	3770.–	4075.–	232 00 452 171	3955.–	4275.–	232 00 452 170

Gestell natureloxiert, mit Motor, ohne oder mit Volant

Nenngrösse	Anzahl Streben	Stoffqualität 5 mit Motor ¹⁴ Farben 500–899		Bestellnummer mit Motor ¹⁴ ohne Volant	Stoffqualität 5 mit Motor ¹⁴ Farben 500–899		Bestellnummer mit Motor ¹⁴ mit Volant
		MWST exkl.	UVP MWST inkl.		MWST exkl.	UVP MWST inkl.	
cm							
Ø 350	8-teilig	3631.–	3925.–	233 00 350 171	3816.–	4125.–	233 00 350 170
Ø 400	8-teilig	3885.–	4200.–	233 00 400 171	4070.–	4400.–	233 00 400 170
Ø 450	8-teilig	4163.–	4500.–	233 00 450 171	4348.–	4700.–	233 00 450 170
Ø 500	8-teilig	4510.–	4875.–	233 00 500 171	4695.–	5075.–	233 00 500 170
Ø 600	8-teilig	5504.–	5950.–	233 00 600 171	5689.–	6150.–	233 00 600 170
300 × 300	8-teilig	4024.–	4350.–	233 00 301 171	4209.–	4550.–	233 00 301 170
350 × 350	8-teilig	4278.50	4625.–	233 00 351 171	4463.–	4825.–	233 00 351 170
400 × 400	8-teilig	4625.–	5000.–	233 00 401 171	4810.–	5200.–	233 00 401 170
450 × 450	8-teilig	4995.–	5400.–	233 00 451 171	5180.–	5600.–	233 00 451 170
350 × 250	8-teilig	3885.–	4200.–	233 00 354 171	4070.–	4400.–	233 00 354 170
350 × 300	8-teilig	4117.–	4450.–	233 00 352 171	4302.–	4650.–	233 00 352 170
400 × 200	8-teilig	4047.–	4375.–	233 00 404 171	4232.–	4575.–	233 00 404 170
400 × 300	8-teilig	4371.–	4725.–	233 00 402 171	4556.–	4925.–	233 00 402 170
450 × 350	8-teilig	4787.–	5175.–	233 00 452 171	4972.–	5375.–	233 00 452 170

¹⁴ Steuerung Pz200 zwingend notwendig

Nenngrösse	Seitenabstand	Mast Ø	Grundfläche	Kurbelhöhe	Schliesshöhe/mit Volant	Durchgangshöhe/mit Volant	Gesamthöhe	Höhe offen	Fundament	Mindestgewicht für Sockel	¹⁰ max. zul. Windg. offen
cm	cm	cm	m ²	cm	cm	cm	cm	cm	cm	kg	km/h (Bft.)
A	AS	M	B	D	E ¹ /E ²	F ¹ /F ²	G	H	C		
Ø 350	325	10.5	8.7	85	179/154	235/210	356	285	80×80	180	115 (11)
Ø 400	370	10.5	11.3	85	176/151	235/210	378	292	80×80	180	90 (10)
Ø 450	415	10.5	14.3	85	178/153	235/210	406	299	80×80	180	75 (9)
Ø 500	460	10.5	17.7	85	169/144	235/210	423	305	100×100	240	65 (8)
Ø 600	554	10.5	25.5	85	136/111	235/210	442	319	120×120	310	55 (7)
300×300	-	10.5	9	85	142/117	235/210	353	280	80×80	180	110 (11)
350×350	-	10.5	12.3	85	124/99	235/210	371	287	100×100	240	95 (10)
400×400	-	10.5	16	85	121/96	235/210	405	294	100×100	240	80 (9)
450×450	-	10.5	20.3	80	103/78	235/210	422	301	100×100	310	70 (8)
350×250	-	10.5	8.8	85	123/98	235/210	337	281	80×80	180	100 (10)
350×300	-	10.5	10.5	85	133/108	235/210	362	284	80×80	180	95 (10)
400×200	-	10.5	8	85	100/75	235/210	322	283	80×80	180	95 (10)
400×300	-	10.5	12	85	117/92	235/210	366	288	80×80	180	85 (9)
450×350	-	10.5	15.8	85	109/84	235/210	394	295	100×100	240	75 (9)

¹⁰ mit Volant 10 km/h tiefer

Die angegebenen Masse sind gerechnete Mittelwerte und können am Produkt leicht abweichen ($\pm 2\% \pm 5$ cm).

Ist eine minimale oder maximale Durchgangshöhe gewünscht, ist dies mit Glatz abzustimmen.

Die Höhenmasse basieren auf der Bodenhülse M4. Bei den Sockelvarianten weichen diese unerheblich ab. Ausgenommen Sockel M4, 180 kg plus 15.5 cm.

Die maximal zulässigen Windgeschwindigkeiten gemäss Tabelle erfordern die fixe Verankerung im Boden. Ein Sockel mit dem angegebenen Mindestgewicht reicht dafür nicht aus.

Bei mehreren Schirmen ist ein Mindestabstand von 25 cm zwischen zwei Schirmen, sowie auch zu Wänden einzuhalten.

Das Öffnen und Schliessen mit einer Akku-Bohrmaschine ist nicht erlaubt.

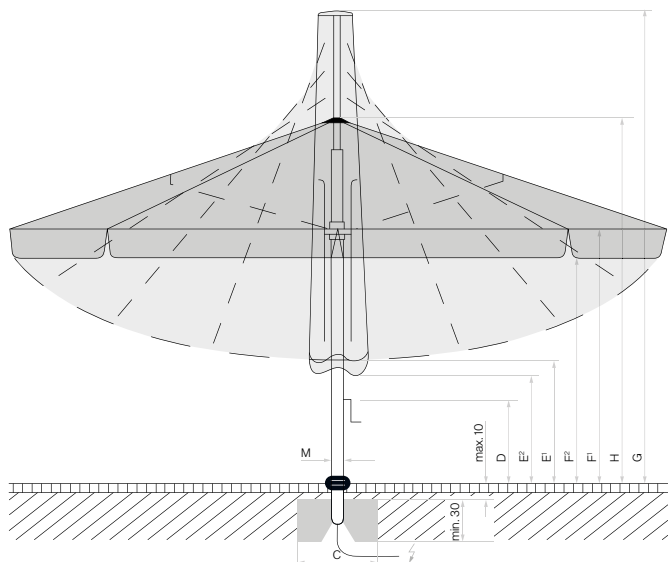

Looser Deckbelag max. 10 cm, Betondicke min. 30 cm (Frosttiefe beachten), Wasserabfluss gewährleisten, Zuleitung elektrisch.

 Positionen der LED bei Palazzo Style mit LED

 Positionen der Heizstrahler bei Palazzo Style mit Heizstrahler

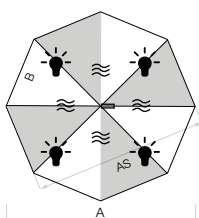

8-teilig

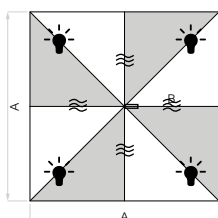

8-teilig

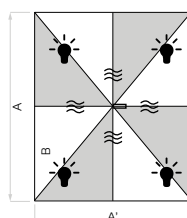

8-teilig

Zubehör PALAZZO® Style / E

Optionen (In Sonnenschirm integriert. Nicht nachrüstbar)

	Zwingend notwendig	Verkaufspreise		Bestellnummer
		MWST exkl.	UVP MWST inkl.	
Steuerungen Palazzo Style mit Kurbel				
Steuerung Pz200 für LED RGB+W, direkt und indirekt, 1×230 V, inkl. LED	Fernbedienung	1290.50	1395.–	350 01 564 0XX
Steuerung Pz200 für Heizstrahler, 3×400V	Fernbedienung	1105.–	1195.–	350 01 564 100
Steuerung Pz200 für LED RGB+W und Heizstrahler, 3×400 V, inkl. LED	Fernbedienung	1836.–	1985.–	350 01 564 1XX
Steuerung Pz200 als 1×230 V (statt 3×400 V), für max. 2 Heizstrahler mit je 1500 W. (Steuerung Pz200 für Heizstrahler, 3×400 V (350 01 564 100), oder für LED + Heizstrahler, 3×400 V (350 01 564 1XX) zwingend notwendig)	350 01 564 100 oder 350 01 564 1XX	kostenlos		350 01 564 200
Steuerungen Palazzo Style E mit Motor				
Steuerung Pz200 für Motor, 1×230 V, 10 A	Fernbedienung	624.–	675.–	350 01 564 300
Steuerung Pz200 für LED RGB+W und Motor, 1×230 V, inkl. LED	Fernbedienung	1531.–	1655.–	350 01 564 3XX
Steuerung Pz200 für Heizstrahler und Motor, 3×400 V	Fernbedienung	1244.–	1345.–	350 01 564 400
Steuerung Pz200 für LED RGB+W, Heizstrahler und Motor, 3×400 V, inkl. LED	Fernbedienung	2067.50	2235.–	350 01 564 4XX
Steuerung Pz200 als 1×230 V (statt 3×400 V), für max. 2 Heizstrahler mit je 1500 W. (Steuerung Pz200 für Heizstrahler + Motor, 3×400 V (350 01 564 400), oder für LED + Heizstrahler + Motor 3×400 V (350 01 564 4XX) zwingend notwendig)	350 01 564 400 oder 350 01 564 4XX	kostenlos		350 01 564 200
Heizstrahler				
Heizstrahler (Infrarotstrahler), Aluminium poliert, 1500 W, 230 V, 6.5 A (inkl. Glatz Stecker, max. 4 Heizstrahler pro Schirm, Preis ist pro Heizstrahler).	Kupplung Heizstrahler	291.–	315.–	350 01 570 600
Glatz Kupplung Heizstrahler (inkl. Kabel, max. 4 Heizstrahler pro Schirm, Preis ist pro Kupplung).		45.–	49.–	350 01 570 700
Bindesystem				
¹³ Bindesystem, PzS, passend zu Schirmgrösse in cm: Ø 350, Ø 400, 300×300, 400×200		153.–	165.–	350 01 900 340
¹³ Bindesystem, PzS, passend zu Schirmgrösse in cm: Ø 450, Ø 500, 350×350, 400×400, 350×250, 350×300, 450×350		153.–	165.–	350 01 900 300
¹³ Bindesystem, PzS, passend zu Schirmgrösse in cm: Ø 600, 450×450, 400×300		153.–	165.–	350 01 900 310
Zubehör				
Schutzhülle aus reissfestem, beschichtetem Polyestergewebe mit Schnürung				
Schutzhülle mit Stab und Reissverschluss, 325×90 cm, passend zu Schirmgrösse in cm: Ø 350 / Ø 400 / 300×300 / 350×350 / 350×250 / 350×300 / 400×200 / 400×300 / 450×350		236.–	255.–	350 01 609 815
Schutzhülle mit Stab und Reissverschluss, 400×100 cm, passend zu Schirmgrösse in cm: Ø 450 / Ø 500 / Ø 600 / 400×400 / 450×450		338.–	365.–	350 01 609 825
⁴ Regenrinne (Nur für quadratische und rechteckige Schirme geeignet)				
Regenrinne Triangular, konisch 200 cm, PzS ⁵ 3/3, inkl. Befestigungs-Set, Polyacryl/PVC		624.–	675.–	350 01 700 329 XXX
Regenrinne Triangular, konisch 250 cm, PzNS ⁵ 3/3, inkl. Befestigungs-Set, Polyacryl/PVC		671.–	725.–	350 01 700 327 XXX
Regenrinne Triangular, konisch 300 cm, PzNS ⁵ 3/3, inkl. Befestigungs-Set, Polyacryl/PVC		717.–	775.–	350 01 700 331 XXX
Regenrinne Triangular, konisch 350 cm, PzNS ⁵ 3/3, inkl. Befestigungs-Set, Polyacryl/PVC		763.–	825.–	350 01 700 332 XXX
Regenrinne Triangular, konisch 400 cm, PzNS ⁵ 3/3, inkl. Befestigungs-Set, Polyacryl/PVC		809.–	875.–	350 01 700 334 XXX
Regenrinne Triangular, konisch 450 cm, PzNS ⁵ 3/3, inkl. Befestigungs-Set, Polyacryl/PVC		865.–	935.–	350 01 700 336 XXX
^{4,16} Seitenwand (Seitenwandbreite ist 20 cm kürzer als Schirmbreite. Nur für quadratische und rechteckige Schirme geeignet)				
Seitenwand 200×225 cm, PzS ⁵ 3/-, inkl. Befestigungs-Set, Polyacryl		523.–	565.–	350 01 759 544 XXX
Seitenwand 250×225 cm, PzNS ⁵ 3/-, inkl. Befestigungs-Set, Polyacryl		550.–	595.–	350 01 759 546 XXX
Seitenwand 300×225 cm, PzNS ⁵ 3/-, inkl. Befestigungs-Set, Polyacryl		597.–	645.–	350 01 759 548 XXX
Seitenwand 350×225 cm, PzNS ⁵ 3/-, inkl. Befestigungs-Set, Polyacryl		634.–	685.–	350 01 759 550 XXX
Seitenwand 400×225 cm, PzNS ⁵ 3/-, inkl. Befestigungs-Set, Polyacryl		671.–	725.–	350 01 759 552 XXX
Seitenwand 450×225 cm, PzNS ⁵ 3/-, inkl. Befestigungs-Set, Polyacryl		708.–	765.–	350 01 759 554 XXX
Elektro-Zubehör				
Fernbedienung, inkl. Wandhalter, IP20, 7-Kanal, schwarz, beschriftet (Standard, 1 Fernbedienung pro Sonnenschirm)		143.–	155.–	350 01 555 320
Fernbedienung, inkl. Wandhalter, IP20, 42-Kanal, schwarz, beschriftet (Spezialprogrammierung)		171.–	185.–	350 01 555 305
Prallschutz				
¹² Prallschutz für Schirmmast, grau, abnehmbar, H = 85 cm		310.–	335.–	350 01 906 200

Befestigungen

	Zwingend notwendig	Verkaufspreise		Bestellnummer
		MWST exkl.	UVP MWST inkl.	
Bodenhülsen				
Bodenhülse M4, Stahl feuerverzinkt	Standrohr M4	184.–	199.–	350 01 226 510
Bodenhülse M8, Stahl feuerverzinkt	Aufstellscharnier M8	338.–	365.–	350 01 226 000
Montageplatten				
Montageplatte M4 / M8, 30 × 30 × 1.5 cm, Stahl feuerverzinkt	Standrohr M4 oder Aufstellscharnier	273.–	295.–	350 01 226 921
Montageplatte M4 spezial, für Aufbauhöhe 50–149 mm, Stahl feuerverzinkt	Standrohr M4	920.–	995.–	350 01 226 932
Montageplatte M4 spezial, für Aufbauhöhe 150–350 mm, Stahl feuerverzinkt	Standrohr M4	920.–	995.–	350 01 226 930
Montageplatte M4 für hohe Dämmungen (50-350 mm), Aufbauhöhen (50-350 mm) nach Mass (höher auf Anfrage), Stahl feuerverzinkt NEU	Standrohr M4	1290.50	1395.–	350 01 222 510
Montageplatte M8 spezial, für Aufbauhöhe 50–149 mm, Stahl feuerverzinkt	Aufstellscharnier M8	1031.–	1115.–	350 01 229 707
Montageplatte M8 spezial, für Aufbauhöhe 150–350 mm, Stahl feuerverzinkt	Aufstellscharnier M8	1031.–	1115.–	350 01 229 705
Montageplatte M8 für hohe Dämmungen (50-350 mm), Aufbauhöhen (50-350 mm) nach Mass (höher auf Anfrage), Stahl feuerverzinkt NEU	Aufstellscharnier M8	1364.50	1475.–	350 01 223 510
Sockel				
Sockelrahmen M4, 180 kg, (für 12 Platten 40 × 40 × 4 cm), 91 × 91 × 15.5–19.5 cm, Stahl feuerverzinkt, justier- und nivellierbar (Preis ohne Platten)	Standrohr M4	421.–	455.–	350 01 108 335
Platten-Set, 12 Stück, 40 × 40 × 4 cm, (ca. 165 kg), Beton		236.–	255.–	350 01 226 907
Platten-Set, 12 Stück, 40 × 40 × 4 cm, (ca. 170 kg), 8 Stück Beton, 4 Stück mit Granitoptik		347.–	375.–	350 01 226 906
Abdeckung zu M4-Sockel 180 kg, 96 × 96 × 15 cm, Kunststoff ABS beschichtet, Aluminium-eloxiert-Look		319.–	345.–	350 01 100 717
Abdeckung zu M4-Sockel 180 kg, 96 × 96 × 15 cm, Kunststoff ABS beschichtet, anthrazit		319.–	345.–	350 01 100 730
^{3,6} Rollen-Set zu Sockel M4 120 kg / 180 kg, (bis max. 240 kg), Ø 5 cm, H= 5.5 cm, Stahl verzinkt		116.–	125.–	350 01 100 500
Sockelrahmen M4 / M8 / M16, 240-690 kg, 105 × 105 × 12–16 cm, Stahl feuerverzinkt, justier- und nivellierbar (Preis ohne Betonelemente)	Betonelement-Set, Standrohr oder Aufstellscharnier	726.–	785.–	350 01 226 945
Betonelement-Set, 4 × 48 kg, für 240 kg Sockel, 48.3 × 48.3 × 9.4 cm, (ca. 192 kg), Beton		384.–	415.–	350 01 226 950
Betonelement-Set, 4 × 65 kg, für 310 kg Sockel, 48.3 × 48.3 × 12.6 cm, (ca. 260 kg), Beton		523.–	565.–	350 01 226 952
Abdeckung zu M4 / M8 / M16 Sockel 240 kg, 110 × 110 × 12 cm, Aluminium, pulverbeschichtet hellgrau		717.–	775.–	350 01 227 417
Abdeckung zu M4 / M8 / M16 Sockel 240 kg, 110 × 110 × 12 cm, Aluminium, pulverbeschichtet anthrazit		717.–	775.–	350 01 227 430
Abdeckung zu M4 / M8 / M16 Sockel 310 kg, 110 × 110 × 15 cm, Aluminium, pulverbeschichtet hellgrau		809.–	875.–	350 01 227 517
Abdeckung zu M4 / M8 / M16 Sockel 310 kg, 110 × 110 × 15 cm, Aluminium, pulverbeschichtet anthrazit		809.–	875.–	350 01 227 530
Rollensockel				
^{3,7} Rollensockelrahmen M4, 180 kg, 94 × 94 × 14.6 cm, Stahl feuerverzinkt, weiss RAL 9016, Rahmen ca. 30 kg (ohne Decorplatte)	Gewichte-Set + Standrohr M4 + Decorplatte	967.–	1045.–	350 01 113 810
^{3,7} Rollensockelrahmen M4, 180 kg, 94 × 94 × 14.6 cm, Stahl feuerverzinkt, anthrazit RAL 7016, Rahmen ca. 30 kg (ohne Decorplatte)	Gewichte-Set + Standrohr M4 + Decorplatte	967.–	1045.–	350 01 113 820
Gewichte-Set zu Rollensockelrahmen M4, 180 kg, 4 Stück, Beton, (Gewichte-Set ca. 150 kg)		291.–	315.–	350 01 110 800
Decorplatte grauweiss RAL 9002 zu Rollensockel M4, 180 kg, Aluminium-Verbund		245.–	265.–	350 01 113 910
Decorplatte anthrazit RAL 7016 zu Rollensockel M4, 180 kg, Aluminium-Verbund		245.–	265.–	350 01 113 920
Standrohre / Aufstellscharniere				
Standrohr M4 mit Profil PzS / PzN, Stahl feuerverzinkt (mit Abdeckung, justier-, abschliess- und nivellierbar)		273.–	295.–	350 01 227 040
Aufstellscharnier M8 mit Profil PzS / PzN, Stahl feuerverzinkt (mit Abdeckung, justier-, abschliess- und nivellierbar)		458.–	495.–	350 01 225 040

¹ solange Vorrat³ nur für glatte, fugenlose Oberflächenbeläge geeignet⁴ Angabe der Stofffarbe zwingend notwendig⁵ Anzahl Befestigungspunkte (Streben). Bei Regenrinne links / rechts in Abflussrichtung gesehen⁶ Nicht geeignet mit Abdeckung zu M4-Sockel⁷ 180 kg: Bodenfreiheit 13 mm¹² Gewisse Schirmgrößen erfordern das Entfernen des Prallschutzes vor dem Schliessen des Schirmes. Siehe Tabelle Schliesshöhe (E).¹³ Nur in Verbindung mit einem neuen Schirm oder neuem Überzug erhältlich.¹⁶ Die maximal zulässigen Windgeschwindigkeiten der Schirme verfallen bei der Verwendung von Seitenwänden. Seitenwände mit dem Boden verbinden, um Schäden durch Flattern zu verhindern. Es können 1 bis 4 Seitenwände angebracht werden.



Gestell: 8-, 10-, oder 12-teilig, rund, quadratisch, rechteckig, Aluminium
 Profilierter, verdrehsicherer Mast, Ø105 mm, inkl.
 Verstärkungsrippen, Wandstärke 4,5 mm
 Dachstreben 50 × 23 mm
 Mit teleskopischem und gegenläufigem Öffnungsprinzip für komfortables, patentiertes Öffnen mit nur 7–17 Kurbelumdrehungen.

Gestellfarbe: Natureloxiertes Aluminium
 Anthrazit matt RAL 7016 pulverbeschichtetes Aluminium: kostenlos
 Weitere RAL-Farben: gegen Aufpreis

Sondergrößen: Auf Anfrage erhältlich.

Optionen: Motorantrieb für höchsten Komfort
 LED-Beleuchtung RGB+W stufenlos dimmbar, direkt und indirekt, Farbtemperatur 3000 K (warmweiss), 5000-6500 Lumen (je nach Grösse).
 Heizstrahler (Infrarot, mit Schnellkupplung)

Schirmbezug: Stoffqualität 5
 Nachspannbar durch stufenlos verstellbarer Strebenverlängerung

Volant: Mit oder ohne erhältlich

Schutzhülle: optional

PALAZZO® Noblesse, Int. Patents reg. © Int. Design reg.

Gestell natureloxiert, mit Kurbel, ohne oder mit Volant

Nenngrösse	Anzahl Streben	Stoffqualität 5 mit Kurbel Farben 500–899		Bestellnummer mit Kurbel ohne Volant	Stoffqualität 5 mit Kurbel Farben 500–899		Bestellnummer mit Kurbel mit Volant
		MWST excl.	UVP MWST inkl.		MWST excl.	UVP MWST inkl.	
cm							
Ø 450	8-teilig	3793.–	4100.–	332 00 450 171	3978.–	4300.–	332 00 450 170
Ø 500	8-teilig	4140.–	4475.–	332 00 500 171	4325.–	4675.–	332 00 500 170
Ø 600	10-teilig	5065.–	5475.–	332 00 600 171	5250.–	5675.–	332 00 600 170
Ø 700	10-teilig	6152.–	6650.–	332 00 700 171	6337.–	6850.–	332 00 700 170
400 × 400	8-teilig	4093.50	4425.–	332 00 401 171	4278.–	4625.–	332 00 401 170
450 × 450	8-teilig	4487.–	4850.–	332 00 451 171	4672.–	5050.–	332 00 451 170
500 × 500	8-teilig	4672.–	5050.–	332 00 503 171	4857.–	5250.–	332 00 503 170
500 × 500	12-teilig	5550.50	6000.–	332 00 514 171	5735.–	6200.–	332 00 514 170
550 × 550	12-teilig	6267.–	6775.–	332 00 551 171	6452.–	6975.–	332 00 551 170
600 × 600	12-teilig	7007.50	7575.–	332 00 602 171	7192.–	7775.–	332 00 602 170
450 × 350	8-teilig	4371.–	4725.–	332 00 452 171	4556.–	4925.–	332 00 452 170
500 × 250	8-teilig	3955.–	4275.–	332 00 504 171	4140.–	4475.–	332 00 504 170
500 × 400	8-teilig	4602.–	4975.–	332 00 502 171	4787.–	5175.–	332 00 502 170
550 × 450	10-teilig	5435.–	5875.–	332 00 552 171	5620.–	6075.–	332 00 552 170
600 × 300	10-teilig	5065.–	5475.–	332 00 604 171	5250.–	5675.–	332 00 604 170
600 × 400	10-teilig	5527.–	5975.–	332 00 622 171	5712.–	6175.–	332 00 622 170
600 × 500	10-teilig	6267.–	6775.–	332 00 623 171	6452.–	6975.–	332 00 623 170

Gestell natureloxiert, mit Motor, ohne oder mit Volant

Nenngrösse	Anzahl Streben	Stoffqualität 5 mit Motor ¹⁴ Farben 500–899		Bestellnummer mit Motor ¹⁴ ohne Volant	Stoffqualität 5 mit Motor ¹⁴ Farben 500–899		Bestellnummer mit Motor ¹⁴ mit Volant
		MWST excl.	UVP MWST inkl.		MWST excl.	UVP MWST inkl.	
cm							
Ø 450	8-teilig	4810.–	5200.–	333 00 450 171	4995.–	5400.–	333 00 450 170
Ø 500	8-teilig	5157.–	5575.–	333 00 500 171	5342.–	5775.–	333 00 500 170
Ø 600	10-teilig	6082.–	6575.–	333 00 600 171	6267.–	6775.–	333 00 600 170
Ø 700	10-teilig	7169.–	7750.–	333 00 700 171	7354.–	7950.–	333 00 700 170
400 × 400	8-teilig	5111.–	5525.–	333 00 401 171	5296.–	5725.–	333 00 401 170
450 × 450	8-teilig	5504.–	5950.–	333 00 451 171	5689.–	6150.–	333 00 451 170
500 × 500	8-teilig	5689.–	6150.–	333 00 503 171	5874.–	6350.–	333 00 503 170
500 × 500	12-teilig	6568.–	7100.–	333 00 514 171	6753.–	7300.–	333 00 514 170
550 × 550	12-teilig	7285.–	7875.–	333 00 551 171	7470.–	8075.–	333 00 551 170
600 × 600	12-teilig	8025.–	8675.–	333 00 602 171	8210.–	8875.–	333 00 602 170
450 × 350	8-teilig	5388.50	5825.–	333 00 452 171	5574.–	6025.–	333 00 452 170
500 × 250	8-teilig	4972.–	5375.–	333 00 504 171	5157.–	5575.–	333 00 504 170
500 × 400	8-teilig	5620.–	6075.–	333 00 502 171	5805.–	6275.–	333 00 502 170
550 × 450	10-teilig	6452.–	6975.–	333 00 552 171	6637.–	7175.–	333 00 552 170
600 × 300	10-teilig	6082.–	6575.–	333 00 604 171	6267.–	6775.–	333 00 604 170
600 × 400	10-teilig	6545.–	7075.–	333 00 622 171	6730.–	7275.–	333 00 622 170
600 × 500	10-teilig	7285.–	7875.–	333 00 623 171	7470.–	8075.–	333 00 623 170

Nenn- grösse	Seiten- abstand	Mast Ø	Grund- fläche	Kurbel- höhe	Schliess- höhe/mit Volant	Durchgangs- höhe/mit Volant	Gesamthöhe	Höhe offen	Fundament	Mindestge- wicht für Sockel	¹⁰ max. zul. Windg. offen
cm	cm	cm	m ²	cm	cm	cm	cm	cm	cm	kg	km/h (Bft.)
A	AS	M	B	D	E ¹ /E ²	F ¹ /F ²	G	H	C		
Ø 450 ⁶	416	10.5	14.3	85	167/142	235/210	396	299	100×100	240	85 (9)
Ø 500 ⁶	462	10.5	17.7	85	169/144	235/210	424	305	100×100	240	75 (9)
Ø 600 ⁷	571	10.5	25.5	85	141/116	235/210	447	318	125×125	430	80 (9)
Ø 700 ⁷	665	10.5	36.8	85	103/78	235/210	460	331	135×135	570	70 (8)
400×400 ⁶	-	10.5	16	85	121/96	235/210	404	294	100×100	310	95 (10)
450×450 ⁶	-	10.5	20.3	85	98/73	235/210	417	300	120×120	430	80 (9)
500×500 ⁶	-	10.5	25	75	84/59	235/210	439	307	120×120	430	70 (8)
500×500 ⁸	-	10.5	25	75	84/59	235/210	439	307	125×125	430	85 (9)
550×550 ⁸	-	10.5	30.3	65	80/55	235/210	472	318	125×125	570	75 (9)
600×600 ⁸	-	10.5	36	65	81/56	235/210	512	344	135×135	570	65 (8)
450×350 ⁶	-	10.5	15.8	80	112/87	235/210	397	294	100×100	240	85 (9)
500×250 ⁶	-	10.5	12.5	85	91/66	235/210	374	310	100×100	240	90 (10)
500×400 ⁶	-	10.5	20	80	101/76	235/210	422	301	100×100	310	70 (8)
550×450 ⁷	-	10.5	24.8	75	85/60	235/210	442	308	120×120	430	75 (9)
600×300 ⁷	-	10.5	18	85	81/56	235/210	418	307	100×100	310	80 (9)
600×400 ⁷	-	10.5	24	75	81/56	235/210	443	309	135×135	430	75 (9)
600×500 ⁷	-	10.5	30	65	82/57	235/210	476	321	135×135	430	70 (8)

⁶ 8-teilig

⁷ 10-teilig

⁸ 12-teilig

¹⁰ mit Volant 10 km/h tiefer

Die angegebenen Masse sind gerechnete Mittelwerte und können am Produkt leicht abweichen ($\pm 2\% \pm 5\text{ cm}$).

Ist eine minimale oder maximale Durchgangshöhe gewünscht, ist dies mit Glatz abzustimmen.

Die Höhenmasse basieren auf der Bodenhülse M4 / M8. Bei den Sockelvarianten weichen diese unerheblich ab.

Die maximal zulässigen Windgeschwindigkeiten gemäss Tabelle erfordern die fixe Verankerung im Boden. Ein Sockel mit dem angegebenen Mindestgewicht reicht dafür nicht aus.

Bei mehreren Schirmen ist ein Mindestabstand von 25 cm zwischen zwei Schirmen, sowie auch zu Wänden einzuhalten.

Das Öffnen und Schliessen mit einer Akku-Bohrmaschine ist nicht erlaubt.

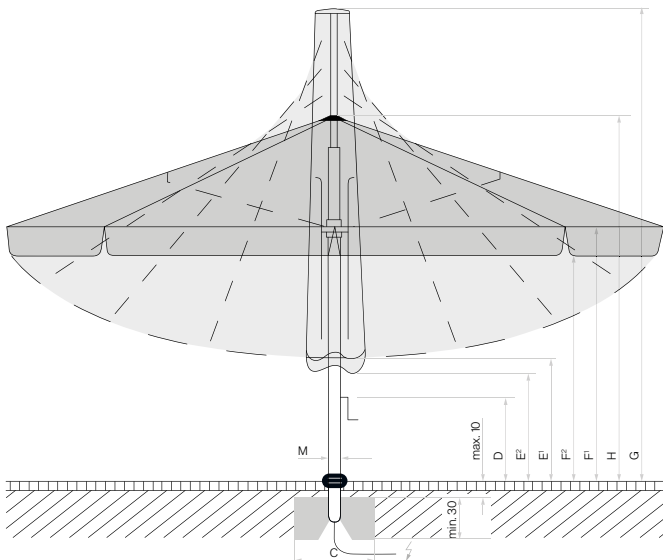

Loser Deckbelag max. 10 cm,
Betondicke min. 30 cm (Frosttiefe
beachten), Wasserabfluss
gewährleisten, Zuleitung elektrisch.

 Positionen der LED bei
Palazzo Noblesse mit LED

 Positionen der Heizstrahler bei
Palazzo Noblesse mit Heizstrahler

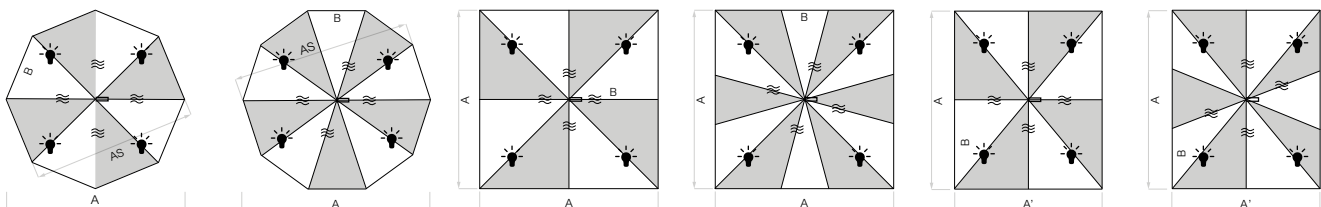

8-teilig

10-teilig

8-teilig

12-teilig

8-teilig

10-teilig

Optionen (In Sonnenschirm integriert. Nicht nachrüstbar)

Optionen	Zwingend notwendig	Verkaufspreise		Bestellnummer
		MWST excl.	UVP MWST inkl.	
Steuerungen Palazzo Noblesse mit Kurbel				
Steuerung Pz200 für LED RGB+W, direkt und indirekt, 1×230 V, inkl. LED	Fernbedienung	1383.–	1495.–	350 01 564 0XX
Steuerung Pz200 für Heizstrahler, 3×400V	Fernbedienung	1105.–	1195.–	350 01 564 100
Steuerung Pz200 für LED RGB+W und Heizstrahler, 3×400 V, inkl. LED	Fernbedienung	1929.–	2085.–	350 01 564 1XX
Steuerung Pz200 als 1×230 V (statt 3×400 V), für max. 2 Heizstrahler mit je 1500 W. (Steuerung Pz200 für Heizstrahler, 3×400 V (350 01 564 100), oder für LED + Heizstrahler, 3×400 V (350 01 564 1XX) zwingend notwendig)	350 01 564 100 oder 350 01 564 1XX	kostenlos		350 01 564 200
Steuerungen Palazzo Noblesse E mit Motor				
Steuerung Pz200 für Motor, 1×230 V, 10 A	Fernbedienung	624.–	675.–	350 01 564 300
Steuerung Pz200 für LED RGB+W und Motor, 1×230 V, inkl. LED	Fernbedienung	1633.–	1765.–	350 01 564 3XX
Steuerung Pz200 für Heizstrahler und Motor, 3×400 V	Fernbedienung	1244.–	1345.–	350 01 564 400
Steuerung Pz200 für LED RGB+W, Heizstrahler und Motor, 3×400 V, inkl. LED	Fernbedienung	2160.–	2335.–	350 01 564 4XX
Steuerung Pz200 als 1×230 V (statt 3×400 V), für max. 2 Heizstrahler mit je 1500 W. (Steuerung Pz200 für Heizstrahler + Motor, 3×400 V (350 01 564 400), oder für LED + Heizstrahler + Motor 3×400 V (350 01 564 4XX) zwingend notwendig)	350 01 564 400 oder 350 01 564 4XX	kostenlos		350 01 564 200
Heizstrahler				
Heizstrahler (Infrarotstrahler), Aluminium poliert, 1500 W, 230 V, 6.5 A (inkl. Glatz Stecker, max. 4 Heizstrahler pro Schirm, Preis ist pro Heizstrahler).	Kupplung Heizstrahler	291.–	315.–	350 01 570 600
Glatz Kupplung Heizstrahler (inkl. Kabel, max. 4 Heizstrahler pro Schirm, Preis ist pro Kupplung).		45.–	49.–	350 01 570 700
Bindesystem				
¹³ Bindesystem, PzN, passend zu Schirmgrösse in cm: Ø 450 / Ø 500 / 400×400 / 450×350		153.–	165.–	350 01 900 300
¹³ Bindesystem, PzN, passend zu Schirmgrösse in cm: Ø 600 / Ø 700 / 450×450 / 500×500 / 550×550 / 600×600 / 500×250 / 500×400 / 550×450 / 600×300 / 600×400 / 600×500		153.–	165.–	350 01 900 310

Zubehör

Schutzhülle aus reissfestem, beschichtetem Polyestergewebe mit Schnürung

Schutzhülle mit Stab und Reissverschluss, 325×90 cm, passend zu Schirmgrösse in cm: 450×350 / 500×250		236.–	255.–	350 01 609 815
Schutzhülle mit Stab und Reissverschluss, 400×100 cm, passend zu Schirmgrösse in cm: Ø 450 / Ø 500 / Ø 600 / Ø 700 / 400×400 / 450×450 / 500×500 / 500×400 / 550×450 / 600×300 / 600×400		338.–	365.–	350 01 609 825
Schutzhülle mit Stab und Reissverschluss, 480×110 cm, passend zu Schirmgrösse in cm: 550×550 / 600×600 / 600×500		384.–	415.–	350 01 609 835

Prallschutz

¹² Prallschutz für Schirmmast, grau, abnehmbar, H = 85 cm		310.–	335.–	350 01 906 200
--	--	-------	--------------	----------------

⁴ Regenrinne (Nur für quadratische und rechteckige Schirme geeignet)

Regenrinne Triangular, konisch 250 cm, PzNS ⁵ 3/3, inkl. Befestigungs-Set, Polyacryl/PVC		671.–	725.–	350 01 700 327 XXX
Regenrinne Triangular, konisch 300 cm, PzNS ⁵ 3/3, inkl. Befestigungs-Set, Polyacryl/PVC		717.–	775.–	350 01 700 331 XXX
Regenrinne Triangular, konisch 350 cm, PzNS ⁵ 3/3, inkl. Befestigungs-Set, Polyacryl/PVC		763.–	825.–	350 01 700 332 XXX
Regenrinne Triangular, konisch 400 cm, PzNS ⁵ 3/3, inkl. Befestigungs-Set, Polyacryl/PVC		809.–	875.–	350 01 700 334 XXX
Regenrinne Triangular, konisch 450 cm, PzNS ⁵ 3/3, inkl. Befestigungs-Set, Polyacryl/PVC		865.–	935.–	350 01 700 336 XXX
Regenrinne Triangular, konisch 500 cm, PzN ⁵ 3/3, inkl. Befestigungs-Set, Polyacryl/PVC		957.–	1035.–	350 01 700 338 XXX
Regenrinne Triangular, konisch 500 cm, PzN ⁵ 4/4, inkl. Befestigungs-Set, Polyacryl/PVC		1050.–	1135.–	350 01 700 340 XXX
Regenrinne Triangular, konisch 500 cm, PzN ⁵ 3/4, inkl. Befestigungs-Set, Polyacryl/PVC		1004.–	1085.–	350 01 700 342 XXX
Regenrinne Triangular, konisch 500 cm, PzN ⁵ 4/3, inkl. Befestigungs-Set, Polyacryl/PVC		1004.–	1085.–	350 01 700 344 XXX
Regenrinne Triangular, konisch 550 cm, PzN ⁵ 4/4, inkl. Befestigungs-Set, Polyacryl/PVC		1105.–	1195.–	350 01 700 348 XXX
Regenrinne Triangular, konisch 600 cm, PzN ⁵ 4/4, inkl. Befestigungs-Set, Polyacryl/PVC		1152.–	1245.–	350 01 700 350 XXX

Zubehör

^{4,16} Seitenwand (Seitenwandbreite ist 20 cm kürzer als Schirmbreite.**Nur für quadratische und rechteckige Schirme geeignet)**

	Zwingend notwendig	Verkaufspreise		Bestellnummer
		MWST exkl.	UVP MWST inkl.	
Seitenwand 250×225 cm, PzNS ⁵ 3/-, inkl. Befestigungs-Set, Polyacryl		550.–	595.–	350 01 759 546 XXX
Seitenwand 300×225 cm, PzNS ⁵ 3/-, inkl. Befestigungs-Set, Polyacryl		597.–	645.–	350 01 759 548 XXX
Seitenwand 350×225 cm, PzNS ⁵ 3/-, inkl. Befestigungs-Set, Polyacryl		634.–	685.–	350 01 759 550 XXX
Seitenwand 400×225 cm, PzNS ⁵ 3/-, inkl. Befestigungs-Set, Polyacryl		671.–	725.–	350 01 759 552 XXX
Seitenwand 450×225 cm, PzNS ⁵ 3/-, inkl. Befestigungs-Set, Polyacryl		708.–	765.–	350 01 759 554 XXX
Seitenwand 500×225 cm, PzN ⁵ 3/-, inkl. Befestigungs-Set, Polyacryl		754.–	815.–	350 01 759 556 XXX
Seitenwand 500×225 cm, PzN ⁵ 4/-, inkl. Befestigungs-Set, Polyacryl		772.–	835.–	350 01 759 558 XXX
Seitenwand 550×225 cm, PzN ⁵ 4/-, inkl. Befestigungs-Set, Polyacryl		809.–	875.–	350 01 759 560 XXX
Seitenwand 600×225 cm, PzN ⁵ 4/-, inkl. Befestigungs-Set, Polyacryl		846.–	915.–	350 01 759 562 XXX

Elektro-Zubehör

Fernbedienung, inkl. Wandhalter, IP20, 7-Kanal, schwarz, beschriftet (Standard, 1 Fernbedienung pro Sonnenschirm)		143.–	155.–	350 01 555 320
Fernbedienung, inkl. Wandhalter, IP20, 42-Kanal, schwarz, beschriftet (Spezialprogrammierung)		171.–	185.–	350 01 555 305

Befestigungen

Bodenhülsen

Bodenhülse M4, Stahl feuerverzinkt	Standrohr M4	184.–	199.–	350 01 226 510
Bodenhülse M8, Stahl feuerverzinkt	Aufstellscharnier M8	338.–	365.–	350 01 226 000

Montageplatten

Montageplatte M4 / M8, 30 × 30 × 1.5 cm, Stahl feuerverzinkt	Standrohr M4 oder Aufstellscharnier	273.–	295.–	350 01 226 921
Montageplatte M4 spezial, für Aufbauhöhe 50–149 mm, Stahl feuerverzinkt	Standrohr M4	920.–	995.–	350 01 226 932
Montageplatte M4 spezial, für Aufbauhöhe 150–350 mm, Stahl feuerverzinkt	Standrohr M4	920.–	995.–	350 01 226 930
Montageplatte M4 für hohe Dämmungen (50-350 mm), Aufbauhöhen (50-350 mm) nach Mass (höher auf Anfrage), Stahl feuerverzinkt NEU	Standrohr M4	1290.50	1395.–	350 01 222 510
Montageplatte M8 spezial, für Aufbauhöhe 50–149 mm, Stahl feuerverzinkt	Aufstellscharnier M8	1031.–	1115.–	350 01 229 707
Montageplatte M8 spezial, für Aufbauhöhe 150–350 mm, Stahl feuerverzinkt	Aufstellscharnier M8	1031.–	1115.–	350 01 229 705
Montageplatte M8 für hohe Dämmungen (50-350 mm), Aufbauhöhen (50-350 mm) nach Mass (höher auf Anfrage), Stahl feuerverzinkt NEU	Aufstellscharnier M8	1364.50	1475.–	350 01 223 510

Sockel

Sockelrahmen M4 / M8 / M16, 240-690 kg, 105 × 105 × 12–16 cm, Stahl feuerverzinkt, justier- und nivellierbar (Preis ohne Betonelemente)	Betonelement-Set, Standrohr oder Aufstellscharnier	726.–	785.–	350 01 226 945
Betonelement-Set, 4 × 48 kg, für 240 kg Sockel, 48.3 × 48.3 × 9.4 cm, (ca. 192 kg), Beton		384.–	415.–	350 01 226 950
Betonelement-Set, 4 × 65 kg, für 310 kg Sockel, 48.3 × 48.3 × 12.6 cm, (ca. 260 kg), Beton		523.–	565.–	350 01 226 952
Betonelement-Set, 8 × 48 kg, für 430 kg Sockel, 48.3 × 48.3 × 9.4 cm, (ca. 384 kg), Beton		763.–	825.–	350 01 226 948
Betonelement-Set, 8 × 65 kg, für 570 kg Sockel, 48.3 × 48.3 × 12.6 cm, (ca. 520 kg), Beton		1050.–	1135.–	350 01 226 954
Abdeckung zu M4/M8/M16 Sockel 240 kg, 110 × 110 × 12 cm, Aluminium, pulverbeschichtet hellgrau		717.–	775.–	350 01 227 417
Abdeckung zu M4/M8/M16 Sockel 240 kg, 110 × 110 × 12 cm, Aluminium, pulverbeschichtet anthrazit		717.–	775.–	350 01 227 430
Abdeckung zu M4/M8/M16 Sockel 310 kg, 110 × 110 × 15 cm, Aluminium, pulverbeschichtet hellgrau		809.–	875.–	350 01 227 517
Abdeckung zu M4/M8/M16 Sockel 310 kg, 110 × 110 × 15 cm, Aluminium, pulverbeschichtet anthrazit		809.–	875.–	350 01 227 530

Standrohre / Aufstellscharniere

Standrohr M4 mit Profil PzS / PzN, Stahl feuerverzinkt (mit Abdeckung, justier-, abschliess- und nivellierbar)		273.–	295.–	350 01 227 040
Aufstellscharnier M8 mit Profil PzS / PzN, Stahl feuerverzinkt (mit Abdeckung, justier-, abschliess- und nivellierbar)		458.–	495.–	350 01 225 040

¹ solange Vorrat⁴ Angabe der Stofffarbe zwingend notwendig⁵ Anzahl Befestigungspunkte (Streben). Bei Regenrinne links / rechts in Abflussrichtung gesehen¹² Gewisse Schirmgrößen erfordern das Entfernen des Prallschutzes vor dem Schliessen des Schirmes. Siehe Tabelle Schliesshöhe (E).¹³ Nur in Verbindung mit einem neuen Schirm oder neuem Überzug erhältlich.¹⁶ Die maximal zulässigen Windgeschwindigkeiten der Schirme verfallen bei der Verwendung von Seitenwänden. Seitenwände mit dem Boden verbinden, um Schäden durch Flattern zu verhindern. Es können 1 bis 4 Seitenwände angebracht werden.



Gestell: 10-, 12-, oder 14-teilig, rund, quadratisch, rechteckig, Aluminium
 Profilierter, verdrehsicherer Mast, Ø120 mm, inkl. Verstärkungsrippen, Wandstärke 5,5 mm
 Dachstreben 55 × 30 mm, mit Kedernuten für Überzugsegmente.
 Mit teleskopischem und gegenläufigem Öffnungsprinzip für komfortables, patentiertes Öffnen mit nur 14–19 Kurbelumdrehungen.

Gestellfarbe: Natureloxiertes Aluminium
 Anthrazit matt RAL 7016 pulverbeschichtetes Aluminium: kostenlos
 Weitere RAL-Farben: gegen Aufpreis

Sondergrößen: Auf Anfrage erhältlich

Optionen: Motorantrieb für höchsten Komfort
 LED-Beleuchtung RGB+W stufenlos dimmbar, direkt und indirekt, Farbtemperatur 3000 K (warmweiss), 5800-7200 Lumen (je nach Grösse).
 Heizstrahler (Infrarot, mit Schnellkupplung)
Schirmbezug: Stoffqualität 5
 Einzelne Überzug-Segmente am Schirmstandort auswechselbar

Volant: Mit oder ohne erhältlich

Schutzhülle: optional

Wichtig: Schirm muss vor Ort endmontiert werden. Diese Leistung ist im Preis nicht inbegriffen.

PALAZZO® Royal, Int. Patents reg. © Int. Design reg.

Gestell natureloxiert, mit Kurbel, ohne oder mit Volant

Nenngrosse	Anzahl Streben	Stoffqualität 5 mit Kurbel Farben 500–899		Bestellnummer mit Kurbel ohne Volant	Stoffqualität 5 mit Kurbel Farben 500–899		Bestellnummer mit Kurbel mit Volant	
		MWST exkl.	UVP MWST inkl.		MWST exkl.	UVP MWST inkl.		
○	cm							
	Ø 700	10-teilig	7655.–	8275.–	342 00 700 171	7840.–	8475.–	342 00 700 170
	Ø 800	10-teilig	8511.–	9200.–	342 00 800 171	8696.–	9400.–	342 00 800 170
□	500×500	12-teilig	7562.50	8175.–	342 00 501 171	7747.–	8375.–	342 00 501 170
	550×550	12-teilig	7932.50	8575.–	342 00 551 171	8117.50	8775.–	342 00 551 170
	600×600	12-teilig	8511.–	9200.–	342 00 602 171	8696.–	9400.–	342 00 602 170
	650×650	12-teilig	9389.50	10150.–	342 00 651 171	9574.50	10350.–	342 00 651 170
	700×700	12-teilig	10338.–	11175.–	342 00 703 171	10523.–	11375.–	342 00 703 170
□	600×500	10-teilig	8025.–	8675.–	342 00 623 171	8210.–	8875.–	342 00 623 170
	700×500	10-teilig	8603.–	9300.–	342 00 701 171	8788.–	9500.–	342 00 701 170
	700×600	12-teilig	9389.50	10150.–	342 00 702 171	9574.50	10350.–	342 00 702 170
	800×400	10-teilig	9181.–	9925.–	342 00 804 171	9366.–	10125.–	342 00 804 170
	800×600	14-teilig	10338.–	11175.–	342 00 802 171	10523.–	11375.–	342 00 802 170

Gestell natureloxiert, mit Motor, ohne oder mit Volant

Nenngrosse	Anzahl Streben	Stoffqualität 5 mit Motor ¹⁴ Farben 500–899		Bestellnummer mit Motor ¹⁴ ohne Volant	Stoffqualität 5 mit Motor ¹⁴ Farben 500–899		Bestellnummer mit Motor ¹⁴ mit Volant	
		MWST exkl.	UVP MWST inkl.		MWST exkl.	UVP MWST inkl.		
○	cm							
	Ø 700	10-teilig	8672.50	9375.–	343 00 700 171	8857.50	9575.–	343 00 700 170
	Ø 800	10-teilig	9528.–	10300.–	343 00 800 171	9713.–	10500.–	343 00 800 170
□	500×500	12-teilig	8580.–	9275.–	343 00 501 171	8765.–	9475.–	343 00 501 170
	550×550	12-teilig	8950.–	9675.–	343 00 551 171	9135.–	9875.–	343 00 551 170
	600×600	12-teilig	9528.–	10300.–	343 00 602 171	9713.–	10500.–	343 00 602 170
	650×650	12-teilig	10407.–	11250.–	343 00 651 171	10592.–	11450.–	343 00 651 170
	700×700	12-teilig	11355.–	12275.–	343 00 703 171	11540.–	12475.–	343 00 703 170
□	600×500	10-teilig	9043.–	9775.–	343 00 623 171	9228.–	9975.–	343 00 623 170
	700×500	10-teilig	9621.–	10400.–	343 00 701 171	9806.–	10600.–	343 00 701 170
	700×600	12-teilig	10407.–	11250.–	343 00 702 171	10592.–	11450.–	343 00 702 170
	800×400	10-teilig	10199.–	11025.–	343 00 804 171	10384.–	11225.–	343 00 804 170
	800×600	14-teilig	11355.–	12275.–	343 00 802 171	11540.–	12475.–	343 00 802 170

¹⁴ Steuerung Pz200 zwingend notwendig

Nenn- grösse	Seiten- abstand	Mast Ø	Grund- fläche	Kurbelhöhe	Schliess- höhe/mit Volant	Durchgangs- höhe/mit Volant	Gesamthöhe	Höhe offen	Fundament	Mindest- gewicht für Sockel	¹⁰ max. zul. Windg. offen
cm	cm	cm	m ²	cm	cm	cm	cm	cm	cm	kg	km/h (Bft.)
A	AS	M	B	D	E ¹ /E ²	F ¹ /F ²	G	H	C		
Ø 700 ⁷	665	12	36	85	145/120	260/230	502	356	135 × 135	690	80 (9)
Ø 800 ⁷	760	12	49	85	118/93	260/230	527	369	150 × 150	690	70 (8)
500 × 500 ⁸	-	12	25	80	115/90	260/230	470	331	125 × 125	570	110 (11)
550 × 550 ⁸	-	12	30.3	80	96/71	260/230	487	338	125 × 125	690	100 (10)
600 × 600 ⁸	-	12	36	70	85/60	260/230	512	345	135 × 135	690	90 (10)
650 × 650 ⁸	-	12	42.3	70	81/56	260/230	546	364	150 × 150	690	85 (9)
700 × 700 ⁸	-	12	49	70	81/56	260/230	587	394	150 × 150	690	75 (9)
600 × 500 ⁷	-	12	30	85	90/65	260/230	482	339	125 × 125	570	80 (9)
700 × 500 ⁷	-	12	35	70	82/57	260/230	516	350	135 × 135	570	75 (9)
700 × 600 ⁸	-	12	42	70	83/58	260/230	552	373	150 × 150	690	75 (9)
800 × 400 ⁷	-	12	32	70	80/55	260/230	536	378	135 × 135	570	75 (9)
800 × 600 ⁹	-	12	48	70	80/55	260/230	598	419	150 × 150	690	60 (7)

⁷ 10-teilig

⁸ 12-teilig

⁹ 14-teilig

¹⁰ mit Volant 10 km/h tiefer

Die angegebenen Masse sind gerechnete Mittelwerte und können am Produkt leicht abweichen ($\pm 2\% \pm 5$ cm).

Ist eine minimale oder maximale Durchgangshöhe gewünscht, ist dies mit Glatz abzustimmen.

Die Höhenmasse basieren auf der Bodenhülse M16. Bei den Sockelvarianten weichen diese unerheblich ab.

Die maximal zulässigen Windgeschwindigkeiten gemäss Tabelle erfordern die fixe Verankerung im Boden. Ein Sockel mit dem angegebenen Mindestgewicht reicht dafür nicht aus.

Bei mehreren Schirmen ist ein Mindestabstand von 30 cm zwischen zwei Schirmen, sowie auch zu Wänden einzuhalten.

Das Öffnen und Schliessen mit einer Akku-Bohrmaschine ist nicht erlaubt.

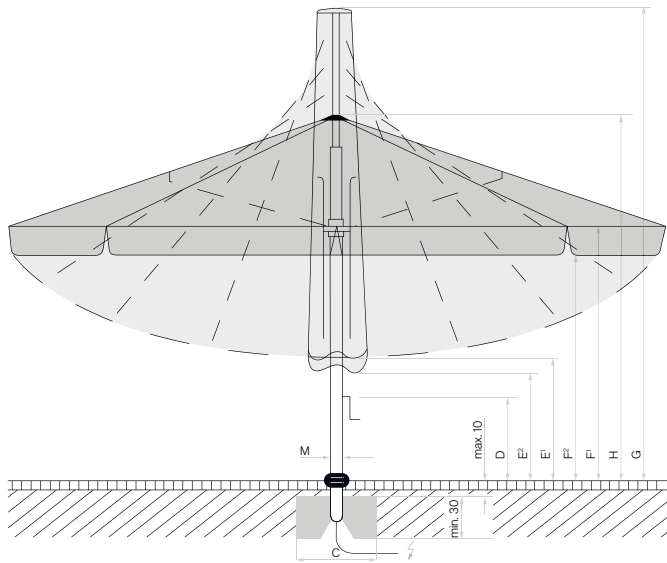

Looser Deckbelag max. 10 cm,
Betondicke min. 30 cm (Frosttiefe beachten),
Wasserabfluss gewährleisten,
Zuleitung elektrisch.

 Positionen der LED bei
Palazzo Royal mit LED

 Positionen der Heizstrahler bei
Palazzo Royal mit Heizstrahler

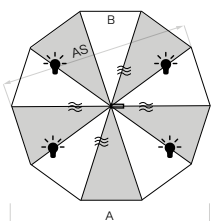

10-teilig

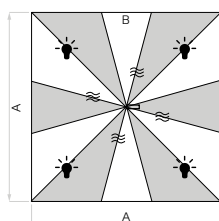

12-teilig

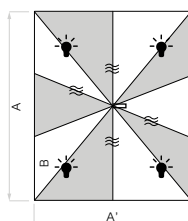

10-teilig

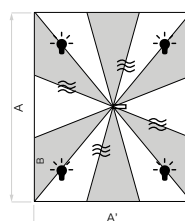

12-teilig

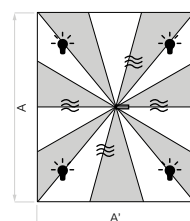

14-teilig

Optionen (In Sonnenschirm integriert. Nicht nachrüstbar)

Optionen	Zwingend notwendig	Verkaufspreise		Bestellnummer
		MWST excl.	UVP MWST inkl.	
Steuerungen Palazzo Royal mit Kurbel				
Steuerung Pz200 für LED RGB+W, direkt und indirekt, 1×230 V, inkl. LED	Fernbedienung	1475.50	1595.–	350 01 564 0XX
Steuerung Pz200 für Heizstrahler, 3×400V	Fernbedienung	1105.–	1195.–	350 01 564 100
Steuerung Pz200 für LED RGB+W und Heizstrahler, 3×400 V, inkl. LED	Fernbedienung	2030.50	2195.–	350 01 564 1XX
Steuerung Pz200 als 1×230 V (statt 3×400 V), für max. 2 Heizstrahler mit je 1500 W. (Steuerung Pz200 für Heizstrahler, 3×400 V (350 01 564 100), oder für LED + Heizstrahler, 3×400 V (350 01 564 1XX) zwingend notwendig)	350 01 564 100 oder 350 01 564 1XX	kostenlos		350 01 564 200
Steuerungen Palazzo Royal E mit Motor				
Steuerung Pz200 für Motor, 1×230 V, 10 A	Fernbedienung	624.–	675.–	350 01 564 300
Steuerung Pz200 für LED RGB+W und Motor, 1×230 V, inkl. LED	Fernbedienung	1725.–	1865.–	350 01 564 3XX
Steuerung Pz200 für Heizstrahler und Motor, 3×400 V	Fernbedienung	1244.–	1345.–	350 01 564 400
Steuerung Pz200 für LED RGB+W, Heizstrahler und Motor, 3×400 V, inkl. LED	Fernbedienung	2262.–	2445.–	350 01 564 4XX
Steuerung Pz200 als 1×230 V (statt 3×400 V), für max. 2 Heizstrahler mit je 1500 W. (Steuerung Pz200 für Heizstrahler + Motor, 3×400 V (350 01 564 400), oder für LED + Heizstrahler + Motor 3×400 V (350 01 564 4XX) zwingend notwendig)	350 01 564 400 oder 350 01 564 4XX	kostenlos		350 01 564 200
Heizstrahler				
Heizstrahler (Infrarotstrahler), Aluminium poliert, 1500 W, 230 V, 6.5 A (inkl. Glatz Stecker, max. 4 Heizstrahler pro Schirm, Preis ist pro Heizstrahler).	Kupplung Heizstrahler	291.–	315.–	350 01 570 600
Glatz Kupplung Heizstrahler (inkl. Kabel, max. 4 Heizstrahler pro Schirm, Preis ist pro Kupplung).		45.–	49.–	350 01 570 700
Bindesystem				
¹³ Bindesystem, PzR, passend zu Schirmgrösse in cm: Ø 700 / Ø 800 / 500×500 / 550×550 / 600×600 / 600×500 / 700×500		153.–	165.–	350 01 900 320
¹³ Bindesystem, PzR, passend zu Schirmgrösse in cm: 650×650 / 700×700 / 700×600 / 800×400 / 800×600		153.–	165.–	350 01 900 330

Zubehör

Schutzhülle aus reissfestem, beschichtetem Polyestergewebe mit Schnürung

Schutzhülle mit Stab und Reissverschluss, 400×100 cm, passend zu Schirmgrösse in cm: 500×500		338.–	365.–	350 01 609 825
Schutzhülle mit Stab und Reissverschluss, 480×110 cm, passend zu Schirmgrösse in cm: Ø 700 / Ø 800 / 550×550 / 600×600 / 600×500 / 700×500 / 800×400		384.–	415.–	350 01 609 835
Schutzhülle mit Stab und Reissverschluss, 555×120 cm, passend zu Schirmgrösse in cm: 650×650 / 700×700 / 700×600 / 800×600		412.–	445.–	350 01 609 845

4 Regenrinne (Nur für quadratische und rechteckige Schirme geeignet)

Regenrinne Triangular, konisch 400 cm, PzR ⁵ 3/3, inkl. Befestigungs-Set, Polyacryl/PVC		911.–	985.–	350 01 700 356 XXX
Regenrinne Triangular, konisch 500 cm, PzR ⁵ 4/4, inkl. Befestigungs-Set, Polyacryl/PVC		1152.–	1245.–	350 01 700 357 XXX
Regenrinne Triangular, konisch 500 cm, PzR ⁵ 4/3, inkl. Befestigungs-Set, Polyacryl/PVC		1105.–	1195.–	350 01 700 358 XXX
Regenrinne Triangular, konisch 500 cm, PzR ⁵ 3/4, inkl. Befestigungs-Set, Polyacryl/PVC		1105.–	1195.–	350 01 700 359 XXX
Regenrinne Triangular, konisch 500 cm, PzR ⁵ 3/3, inkl. Befestigungs-Set, Polyacryl/PVC		1050.–	1135.–	350 01 700 360 XXX
Regenrinne Triangular, konisch 550 cm, PzR ⁵ 4/4, inkl. Befestigungs-Set, Polyacryl/PVC		1198.–	1295.–	350 01 700 361 XXX
Regenrinne Triangular, konisch 600 cm, PzR ⁵ 4/4, inkl. Befestigungs-Set, Polyacryl/PVC		1244.–	1345.–	350 01 700 364 XXX
Regenrinne Triangular, konisch 650 cm, PzR ⁵ 4/4, inkl. Befestigungs-Set, Polyacryl/PVC		1290.50	1395.–	350 01 700 370 XXX
Regenrinne Triangular, konisch 700 cm, PzR ⁵ 4/4, inkl. Befestigungs-Set, Polyacryl/PVC		1346.–	1455.–	350 01 700 372 XXX
Regenrinne Triangular, konisch 800 cm, PzR ⁵ 4/4, inkl. Befestigungs-Set, Polyacryl/PVC		1438.50	1555.–	350 01 700 374 XXX
Regenrinne Triangular, konisch 800 cm, PzR ⁵ 4/5, inkl. Befestigungs-Set, Polyacryl/PVC		1475.50	1595.–	350 01 700 375 XXX
Regenrinne Triangular, konisch 800 cm, PzR ⁵ 5/4, inkl. Befestigungs-Set, Polyacryl/PVC		1475.50	1595.–	350 01 700 376 XXX
Regenrinne Triangular, konisch 800 cm, PzR ⁵ 5/5, inkl. Befestigungs-Set, Polyacryl/PVC		1531.–	1655.–	350 01 700 377 XXX

Zubehör

	Zwingend notwendig	Verkaufspreise		Bestellnummer
		MWST exkl.	UVP MWST inkl.	
^{4,16} Seitenwand (Seitenwandbreite ist 20 cm kürzer als Schirmbreite. Nur für quadratische und rechteckige Schirme geeignet)				
Seitenwand 400×245 cm, PzR ⁵ 3/-, inkl. Befestigungs-Set, Polyacryl		809.–	875.–	350 01 759 568 XXX
Seitenwand 500×245 cm, PzR ⁵ 4/-, inkl. Befestigungs-Set, Polyacryl		846.–	915.–	350 01 759 569 XXX
Seitenwand 500×245 cm, PzR ⁵ 3/-, inkl. Befestigungs-Set, Polyacryl		828.–	895.–	350 01 759 570 XXX
Seitenwand 550×245 cm, PzR ⁵ 4/-, inkl. Befestigungs-Set, Polyacryl		893.–	965.–	350 01 759 571 XXX
Seitenwand 600×245 cm, PzR ⁵ 4/-, inkl. Befestigungs-Set, Polyacryl		920.–	995.–	350 01 759 574 XXX
Seitenwand 650×245 cm, PzR ⁵ 4/-, inkl. Befestigungs-Set, Polyacryl		994.–	1075.–	350 01 759 576 XXX
Seitenwand 700×245 cm, PzR ⁵ 4/-, inkl. Befestigungs-Set, Polyacryl		1041.–	1125.–	350 01 759 578 XXX
Seitenwand 800×245 cm, PzR ⁵ 4/-, inkl. Befestigungs-Set, Polyacryl		1133.–	1225.–	350 01 759 580 XXX
Seitenwand 800×245 cm, PzR ⁵ 5/-, inkl. Befestigungs-Set, Polyacryl		1152.–	1245.–	350 01 759 582 XXX

Elektro-Zubehör

Fernbedienung, inkl. Wandhalter, IP20, 7-Kanal, schwarz, beschriftet (Standard, 1 Fernbedienung pro Sonnenschirm)		143.–	155.–	350 01 555 320
Fernbedienung, inkl. Wandhalter, IP20, 42-Kanal, schwarz, beschriftet (Spezialprogrammierung)		171.–	185.–	350 01 555 305

Prallschutz

¹² Prallschutz für Schirmmast, grau, abnehmbar, H = 85 cm		319.–	345.–	350 01 906 300
--	--	-------	--------------	----------------

Befestigungen

Bodenhülsen

Bodenhülse M16, Stahl feuerverzinkt	Aufstellscharnier M16	365.–	395.–	350 01 226 001
-------------------------------------	-----------------------	-------	--------------	----------------

Montageplatten

Montageplatte M16, 40 × 40 × 1.5 cm, Stahl feuerverzinkt	Aufstellscharnier M16	476.–	515.–	350 01 229 701
Montageplatte M16 spezial, für Aufbauhöhe 50–149 mm, Stahl feuerverzinkt	Aufstellscharnier M16	1152.–	1245.–	350 01 229 712
Montageplatte M16 spezial, für Aufbauhöhe 150–350 mm, Stahl feuerverzinkt	Aufstellscharnier M16	1152.–	1245.–	350 01 229 710
Montageplatte M16 für hohe Dämmungen (50-350 mm), Aufbauhöhen (50-350 mm) nach Mass (höher auf Anfrage), Stahl feuerverzinkt NEU	Aufstellscharnier M16	1688.–	1825.–	350 01 224 510

Sockel

Sockelrahmen M4 / M8 / M16, 240-690 kg, 105 × 105 × 12–16 cm, Stahl feuerverzinkt, justier- und nivellierbar (Preis ohne Betonelemente)	Betonelement-Set, Aufstellscharnier	726.–	785.–	350 01 226 945
Betonelement-Set, 8×65 kg, für 570 kg Sockel, 48.3×48.3×12.6 cm, (ca. 520 kg), Beton		1050.–	1135.–	350 01 226 954
Betonelement-Set, 4×65 kg + 8×48 kg, für 690 kg Sockel, 48.3×48.3×12.6 cm/ 48.3×48.3×9.4 cm (ca. 644 kg), Beton		1281.–	1385.–	350 01 226 956

Standrohre / Aufstellscharniere

Aufstellscharnier M16 mit Profil PzR, Stahl feuerverzinkt (mit Abdeckung, justier-, abschliess- und nivellierbar)		634.–	685.–	350 01 225 045
--	--	-------	--------------	----------------

¹ solange Vorrat⁴ Angabe der Stofffarbe zwingend notwendig⁵ Anzahl Befestigungspunkte (Streben). Bei Regenrinne links/rechts in Abflussrichtung gesehen¹² Gewisse Schirmgrößen erfordern das Entfernen des Prallschutzes vor dem Schliessen des Schirmes. Siehe Tabelle Schliesshöhe (E).¹³ Nur in Verbindung mit einem neuen Schirm oder neuem Überzug erhältlich.¹⁶ Die maximal zulässigen Windgeschwindigkeiten der Schirme verfallen bei der Verwendung von Seitenwänden. Seitenwände mit dem Boden verbinden, um Schäden durch Flattern zu verhindern. Es können 1 bis 4 Seitenwände angebracht werden.

Überzüge lose (Preis für Spezialgrößen auf Anfrage)

Die Bestellung von einem neuen Überzug (Stoffqualität 4 und 5) ist verbindlich. Es besteht somit kein Anrecht auf Rückgabe oder Umtausch. Nach Produktion und Auslieferung ist die Rückgabe oder der Umtausch nicht möglich. Überzüge von älteren Schirm-Modellen sind in der Ersatzteilpreisliste zu finden.

Fremdstoffanlieferungen

Bitte beachten Sie bei Anlieferung von Stoffen ausserhalb unserer Kollektion, dass diese der Qualität unserer Stoffqualität 5 (300 g/m²) entsprechen müssen, damit wir bei der Fertigung der Überzüge ein qualitativ vergleichbares Resultat erhalten.

Anlieferung Stoff durch Kunde, Gutschrift pro Laufmeter CHF 5.– exkl. MWST

Bestellung Stoff durch Glatz, Stoff ist nicht im Glatz-Sortiment.

Lieferanten: Dickson, Para, Sauleda, Sattler.

Achtung: Mindestbestellung Dickson und Sattler je nach Aufwand und Design.

Mindestbestellung Para und Sauleda ca. 60 Laufmeter oder Mehrfaches davon.

Zuschlag pro Laufmeter CHF 17.– exkl. MWST.

Weitere Stoffe (z.B. flammhemmende Ausrüstung oder PVC), Mindestbestimmungen und Preise auf Anfrage.

ALEXO®: Überzug lose (ohne Gestell, ohne Rückgaberecht)

Nenngrösse ohne Volant	Anzahl Streben	Stoffqualität 4 ¹⁵ Farben 400–499		Stoffqualität 5 Farben 500–899		Stoffbedarf bei Stoffbreite 120cm in Laufmeter*	Bestellnummer
		MWST exkl.	UVP MWST inkl.	MWST exkl.	UVP MWST inkl.		
cm						uni/asymmetrisch	
Ø 200	10-teilig	249.–	269.–	319.–	345.–	4.9	180 04 200 1
Ø 220	10-teilig	282.–	305.–	356.–	385.–	5.3	180 04 220 1

Nenngrösse mit Volant	Anzahl Streben	Stoffqualität 4 ¹⁵ Farben 400–499		Stoffqualität 5 Farben 500–899		Stoffbedarf bei Stoffbreite 120cm in Laufmeter*	Bestellnummer
		MWST exkl.	UVP MWST inkl.	MWST exkl.	UVP MWST inkl.		
cm						uni/asymmetrisch	
Ø 200	10-teilig	249.–	269.–	319.–	345.–	5.5	180 04 200 0
Ø 220	10-teilig	282.–	305.–	356.–	385.–	7.1	180 04 220 0

PIAZZINO: Überzug lose (ohne Gestell, ohne Rückgaberecht)

Nenngrösse ohne Volant	Anzahl Streben	Stoffqualität 4 ¹⁵ Farben 400–499		Stoffqualität 5 Farben 500–899		Stoffbedarf bei Stoffbreite 120cm in Laufmeter*	Bestellnummer
		MWST exkl.	UVP MWST inkl.	MWST exkl.	UVP MWST inkl.		
cm						uni/asymmetrisch	
Ø 300	8-teilig	429.–	464.–	606.–	655.–	7.3	173 04 300 1
Ø 350	8-teilig	516.–	558.–	828.–	895.–	10.2	173 04 350 1
300×300	8-teilig	536.–	579.–	874.–	945.–	9.7	173 04 301 1

PIAZZINO: Überzug lose (ohne Gestell, ohne Rückgaberecht)

Nenngrösse ohne Volant	Anzahl Streben	Stoffqualität 2** Farbe 150 / 158		Stoffbedarf bei Stoffbreite 120cm in Laufmeter*	Bestellnummer
		MWST exkl.	UVP MWST inkl.		
cm				uni/asymmetrisch	
Ø 300	8-teilig	208.70	225.–	7.3	172 04 300 1
Ø 350	8-teilig	265.85	286.–	10.2	172 04 350 1
300×300	8-teilig	242.55	261.–	9.7	172 04 301 1

*Doppelter Stoffbedarf bei asymmetrischem Stoff mit Stoffbreite 120 cm

**Verfügbarkeit nur nach Rücksprache

¹⁵ Ab einer Bestellmenge von 10 Stück in der Stoffqualität 4, muss die Lieferzeit im Glatz Verkaufs-Innendienst angefragt werden.

TEAKWOOD: Überzug lose (ohne Gestell, ohne Rückgaberecht)

Nenngrösse ohne Volant	Anzahl Streben	Stoffqualität 4 ¹⁵ Farben 400-499		Stoffqualität 5 Farben 500-899		Stoffbedarf bei Stoffbreite 120cm in Laufmeter*	Bestellnummer
		MWST exkl.	UVP MWST inkl.	MWST exkl.	UVP MWST inkl.		
cm						uni/symmetrisch	
Ø 300	8-teilig	429.-	464.-	717.-	775.-	8.1	166 04 300 1
Ø 350	8-teilig	516.-	558.-	828.-	895.-	10.2	166 04 350 1
330×330	8-teilig	574.50	621.-	1209.-	1307.-	13.0	166 04 331 1

SMART: Überzug lose (ohne Gestell, ohne Rückgaberecht) für Artikel mit Bestellnummer 208 xxx

Nenngrösse ohne Volant	Anzahl Streben	Stoffqualität 4 ¹⁵ Farben 400-499		Stoffqualität 5 Farben 500-899		Stoffbedarf bei Stoffbreite 120cm in Laufmeter*	Bestellnummer
		MWST exkl.	UVP MWST inkl.	MWST exkl.	UVP MWST inkl.		
cm						uni/symmetrisch	
Ø 200	6-teilig	194.-	210.-	319.-	345.-	5.0	208 04 200 1
Ø 220	8-teilig	223.-	241.-	356.-	385.-	5.3	208 04 220 1
Ø 250	8-teilig	250.-	270.-	393.-	425.-	7.4	208 04 250 1
Ø 300	8-teilig	323.-	349.-	486.-	525.-	8.2	208 04 300 1
200×200	8-teilig	314.50	340.-	430.-	465.-	5.6	208 04 201 1
240×240	8-teilig	336.-	363.-	532.-	575.-	8.8	208 04 241 1
210×150	6-teilig	249.-	269.-	365.-	395.-	5.8	208 04 212 1
250×200	6-teilig	330.-	357.-	439.-	475.-	7.3	208 04 252 1

ALU-SMART: Überzug lose (ohne Gestell, ohne Rückgaberecht) für Artikel mit Bestellnummer 206 xxx

Nenngrösse ohne Volant	Anzahl Streben	Stoffqualität 2** Farben 127/150/151/156/157/158/162		Stoffqualität 4 ¹⁵ Farben 400-499		Stoffqualität 5 Farben 500-899		Stoffbedarf bei Stoffbreite 120cm in Laufmeter*	Bestellnummer
		MWST exkl.	UVP MWST inkl.	MWST exkl.	UVP MWST inkl.	MWST exkl.	UVP MWST inkl.		
cm								uni/symmetrisch	
Ø 200	6-teilig	81.-	88.-	194.-	210.-	319.-	345.-	5.0	206 04 200 1
Ø 220	8-teilig	92.50	100.-	223.-	241.-	356.-	385.-	5.3	206 04 220 1
Ø 250	8-teilig	111.-	120.-	250.-	270.-	393.-	425.-	7.4	206 04 250 1
Ø 300	8-teilig	117.-	126.-	323.-	349.-	486.-	525.-	8.2	206 04 300 1
200×200	8-teilig	114.-	123.-	314.50	340.-	430.-	465.-	5.6	206 04 201 1
240×240	8-teilig	138.-	149.-	336.-	363.-	532.-	575.-	8.8	206 04 241 1
210×150	6-teilig	104.-	112.-	249.-	269.-	365.-	395.-	5.8	206 04 212 1
250×200	6-teilig	124.-	134.-	330.-	357.-	439.-	475.-	7.3	206 04 252 1

TWIST: Überzug lose (ohne Gestell, ohne Rückgaberecht) für Artikel mit Bestellnummer 207 xxx

Nenngrösse ohne Volant	Anzahl Streben	Stoffqualität 4 ¹⁵ Farben 400-499		Stoffqualität 5 Farben 500-899		Stoffbedarf bei Stoffbreite 120cm in Laufmeter*	Bestellnummer
		MWST exkl.	UVP MWST inkl.	MWST exkl.	UVP MWST inkl.		
cm						uni/symmetrisch	
Ø 270	8-teilig	335.-	362.-	458.-	495.-	7.7	207 04 270 1
Ø 300	8-teilig	373.-	403.-	486.-	525.-	8.1	207 04 300 1
Ø 330	8-teilig	401.-	433.-	606.-	655.-	9.5	207 04 330 1
240×240	8-teilig	409.-	442.-	532.-	575.-	8.6	207 04 241 1
210×150	6-teilig	266.-	288.-	365.-	395.-	6	207 04 212 1
250×200	6-teilig	366.-	396.-	439.-	475.-	7.2	207 04 252 1

*Doppelter Stoffbedarf bei asymmetrischem Stoff mit Stoffbreite 120 cm

**Verfügbarkeit nur nach Rücksprache

¹⁵ Ab einer Bestellmenge von 10 Stück in der Stoffqualität 4, muss die Lieferzeit im Glatz Verkaufs-Innendienst angefragt werden.

ALU-TWIST: Überzug lose (ohne Gestell, ohne Rückgaberecht) für Artikel mit Bestellnummer 204 xxx

Nenngrosse ohne Volant	Anzahl Streben	Stoffqualität 2** Farben 127/150/151/156/157/158/162		Stoffqualität 4 ¹⁵ Farben 400-499		Stoffqualität 5 Farben 500-899		Stoffbedarf bei Stoffbreite 120cm in Laufmeter*	Bestellnummer
		MWST exkl.	UVP MWST inkl.	MWST exkl.	UVP MWST inkl.	MWST exkl.	UVP MWST inkl.		
cm								uni/symmetrisch	
Ø 270	8-teilig	108.-	117.-	335.-	362.-	458.-	495.-	7.7	204 04 270 1
Ø 300	8-teilig	129.-	139.-	373.-	403.-	486.-	525.-	8.1	204 04 300 1
Ø 330	8-teilig	169.-	183.-	401.-	433.-	606.-	655.-	9.5	204 04 330 1
240×240	8-teilig	135.-	146.-	409.-	442.-	532.-	575.-	8.6	204 04 241 1
210×150	6-teilig	104.-	112.-	266.-	288.-	365.-	395.-	6.0	204 04 213 1
250×200	6-teilig	119.-	129.-	366.-	396.-	439.-	475.-	7.2	204 04 253 1

SUNWING® Casa: Überzug lose (ohne Gestell, ohne Rückgaberecht)

Nenngrosse ohne Volant	Anzahl Streben	Stoffqualität 2** Farben 150 / 151 / 157 / 158		Stoffqualität 4 ¹⁵ Farben 400-499		Stoffqualität 5 Farben 500-899		Stoffbedarf bei Stoffbreite 120cm in Laufmeter*	Bestellnummer
		MWST exkl.	UVP MWST inkl.	MWST exkl.	UVP MWST inkl.	MWST exkl.	UVP MWST inkl.		
cm								uni/symmetrisch	
Ø 300	8-teilig	153.-	165.-	393.-	425.-	606.-	655.-	8.4	056 04 300 1
Ø 330	8-teilig	184.-	199.-	417.-	451.-	726.-	785.-	9.7	056 04 330 1
270×270	8-teilig	184.-	199.-	417.-	451.-	800.-	865.-	9.4	056 04 271 1
300×240	8-teilig	184.-	199.-	417.-	451.-	772.-	835.-	9.5	056 04 302 1

SOMBRANO® S+: Überzug lose (ohne Gestell, ohne Rückgaberecht)

Nenngrosse ohne Volant	Anzahl Streben	Stoffqualität 2** Farben 150 / 157 / 158		Stoffqualität 4 ¹⁵ Farben 400-499		Stoffqualität 5 Farben 500-899		Stoffbedarf bei Stoffbreite 120cm in Laufmeter*	Bestellnummer
		MWST exkl.	UVP MWST inkl.	MWST exkl.	UVP MWST inkl.	MWST exkl.	UVP MWST inkl.		
cm								uni/symmetrisch	
Ø 350	8-teilig	314.-	339.-	484.-	523.-	828.-	895.-	10.4	085 04 350 1
Ø 400	8-teilig	358.-	387.-	596.-	644.-	994.-	1075.-	12.9	085 04 400 1
300×300	8-teilig	320.-	346.-	567.-	613.-	874.-	945.-	10.9	085 04 310 1
350×350	8-teilig	358.-	387.-	693.-	749.-	1059.-	1145.-	14	085 04 351 1
400×300	8-teilig	358.-	387.-	679.-	734.-	1161.-	1255.-	13.8	085 04 402 1

*Doppelter Stoffbedarf bei asymmetrischem Stoff mit Stoffbreite 120 cm

**Verfügbarkeit nur nach Rücksprache

¹⁵ Ab einer Bestellmenge von 10 Stück in der Stoffqualität 4, muss die Lieferzeit im Glatz Verkaufs-Innendienst angefragt werden.

PENDALEX® P+: Überzug lose (ohne Gestell, ohne Rückgaberecht)

Nenngrösse ohne Volant		Anzahl Streben	Stoffqualität 5 Farben 500–899	Stoffbedarf bei Stoffbreite 120cm in Laufmeter*	Bestellnummer
cm			MWST exkl. UVP MWST inkl.	uni/symmetrisch	
○	Ø 300	10-teilig	606.– 655.–	8.9	014 04 300 1
	Ø 325	10-teilig	698.– 755.–	10	014 04 325 1
	Ø 350	10-teilig	828.– 895.–	11.1	014 04 350 1
□	285×230	10-teilig	735.– 795.–	7.2	014 04 285 1
Nenngrösse mit Volant		Anzahl Streben	Stoffqualität 5 Farben 500–899	Stoffbedarf bei Stoffbreite 120cm in Laufmeter*	Bestellnummer
cm			MWST exkl. UVP MWST inkl.	uni/symmetrisch	
○	Ø 300	10-teilig	606.– 655.–	10.3	014 04 300 0
	Ø 325	10-teilig	698.– 755.–	11.5	014 04 325 0
	Ø 350	10-teilig	828.– 895.–	13.0	014 04 350 0
□	285×230	10-teilig	735.– 795.–	8.7	014 04 285 0

AURA: Überzug lose (ohne Gestell, ohne Rückgaberecht)

Nenngrösse ohne Volant		Anzahl Streben	Stoffqualität 5 Farben 500–899	Stoffbedarf bei Stoffbreite 120cm in Laufmeter*	Bestellnummer
cm			MWST exkl. UVP MWST inkl.	uni/symmetrisch	
□	350×350	8-teilig	1059.– 1145.–	15.1	111 04 351 1
	400×400	8-teilig	1281.– 1385.–	18.3	111 04 401 1

AMBIENTE Nova: Überzug lose (ohne Gestell, ohne Rückgaberecht)

Nenngrösse ohne Volant		Anzahl Streben	Stoffqualität 5 Farben 500–899	Stoffbedarf bei Stoffbreite 120cm in Laufmeter*	Bestellnummer
cm			MWST exkl. UVP MWST inkl.	uni/symmetrisch	
○	Ø 400	8-teilig	975.– 1054.–	13.7	105 04 400 1
	Ø 500	8-teilig	1308.– 1414.–	19.9	105 04 500 1
□	350×350	8-teilig	1049.– 1134.–	15.1	105 04 351 1
	400×400	8-teilig	1271.– 1374.–	18.3	105 04 401 1
□	400×300	8-teilig	1169.50 1264.–	14.5	105 04 402 1
	450×350	8-teilig	1428.50 1544.–	17.9	105 04 452 1
Nenngrösse mit Volant		Anzahl Streben	Stoffqualität 5 Farben 500–899	Stoffbedarf bei Stoffbreite 120cm in Laufmeter*	Bestellnummer
cm			MWST exkl. UVP MWST inkl.	uni/symmetrisch	
○	Ø 400	8-teilig	1170.– 1265.–	16.3	105 04 400 0
	Ø 500	8-teilig	1503.– 1625.–	24.0	105 04 500 0
□	350×350	8-teilig	1244.– 1345.–	17.9	105 04 351 0
	400×400	8-teilig	1466.– 1585.–	21.3	105 04 401 0
□	400×300	8-teilig	1364.50 1475.–	17.6	105 04 402 0
	450×350	8-teilig	1623.50 1755.–	21.3	105 04 452 0

*Doppelter Stoffbedarf bei asymmetrischem Stoff mit Stoffbreite 120 cm

**Verfügbarkeit nur nach Rücksprache

FORTANO®: Überzug lose (ohne Gestell, ohne Rückgaberecht)

Nenngrösse ohne Volant	Anzahl Streben	Stoffqualität 2** Farben 150 / 158		Stoffqualität 4 ¹⁵ Farben 400–499		Stoffqualität 5 Farben 500–899		Stoffbedarf bei Stoffbreite 120cm in Laufmeter*	Bestellnummer
		MWST exkl.	UVP MWST inkl.	MWST exkl.	UVP MWST inkl.	MWST exkl.	UVP MWST inkl.		
cm									
<input type="checkbox"/> 300×300	8-teilig	319.–	345.–	566.–	612.–	874.–	945.–	10.9	094 04 310 1
<input type="checkbox"/> 400×300	8-teilig	358.–	387.–	678.–	733.–	1161.–	1255.–	13.8	094 04 402 1

FORTINO® Riviera: Überzug lose (ohne Gestell, ohne Rückgaberecht)

Nenngrösse ohne Volant	Anzahl Streben	Stoffqualität 2** Farben 150 / 158		Stoffqualität 4 ¹⁵ Farben 400–499		Stoffqualität 5 Farben 500–899		Stoffbedarf bei Stoffbreite 120cm in Laufmeter*	Bestellnummer
		MWST exkl.	UVP MWST inkl.	MWST exkl.	UVP MWST inkl.	MWST exkl.	UVP MWST inkl.		
cm									
<input type="checkbox"/> Ø 250	8-teilig	108.–	117.–	344.–	372.–	393.–	425.–	7.2	311 04 250 1
<input type="checkbox"/> Ø 300	8-teilig	129.50	140.–	373.–	403.–	486.–	525.–	8.2	311 04 300 1
<input type="checkbox"/> 200×200	8-teilig	112.–	121.–	342.–	370.–	430.–	465.–	5.6	311 04 201 1
<input type="checkbox"/> 240×240	8-teilig	133.–	144.–	386.–	417.–	532.–	575.–	8.6	311 04 241 1

FORTERO®: Überzug lose (ohne Gestell, ohne Rückgaberecht)

Nenngrösse ohne Volant	Anzahl Streben	Stoffqualität 2** Farben 150 / 158		Stoffqualität 4 ¹⁵ Farben 400–499		Stoffqualität 5 Farben 500–899		Stoffbedarf bei Stoffbreite 120cm in Laufmeter*	Bestellnummer
		MWST exkl.	UVP MWST inkl.	MWST exkl.	UVP MWST inkl.	MWST exkl.	UVP MWST inkl.		
cm									
<input type="checkbox"/> Ø 350	8-teilig	283.–	306.–	472.–	510.–	828.–	895.–	10.4	320 04 350 1
<input type="checkbox"/> 250×250	8-teilig	235.–	254.–	427.–	462.–	772.–	835.–	7.8	320 04 251 1
<input type="checkbox"/> 300×300	8-teilig	250.–	270.–	561.50	607.–	874.–	945.–	10.8	320 04 301 1
<input type="checkbox"/> 350×350	8-teilig	358.–	387.–	692.–	748.–	1059.–	1145.–	14.0	320 04 351 1
<input type="checkbox"/> 300×200	8-teilig	235.–	254.–	427.–	462.–	772.–	835.–	7.8	320 04 302 1
<input type="checkbox"/> 350×250	8-teilig	303.–	328.–	581.–	628.–	920.–	995.–	10.6	320 04 352 1

FORTELLO® / LED: Überzug lose (ohne Gestell, ohne Rückgaberecht)

Nenngrösse ohne Volant	Anzahl Streben	Stoffqualität 2** Farben 150 / 158		Stoffqualität 4 ¹⁵ Farben 400–499		Stoffqualität 5 Farben 500–899		Stoffbedarf bei Stoffbreite 120cm in Laufmeter*	Bestellnummer
		MWST exkl.	UVP MWST inkl.	MWST exkl.	UVP MWST inkl.	MWST exkl.	UVP MWST inkl.		
cm									
<input type="checkbox"/> Ø 400	8-teilig	307.–	332.–	581.–	628.–	994.–	1075.–	12.9	325 04 400 1
<input type="checkbox"/> 300×300	8-teilig	293.–	317.–	547.–	591.–	874.–	945.–	10.6	325 04 301 1
<input type="checkbox"/> 350×350	8-teilig	348.–	376.–	595.–	643.–	1059.–	1145.–	15.0	325 04 351 1
<input type="checkbox"/> 400×400	8-teilig	423.–	457.–	733.–	792.–	1281.–	1385.–	18.4	325 04 401 1
<input type="checkbox"/> 400×300	8-teilig	358.–	387.–	600.–	649.–	1161.–	1255.–	13.8	325 04 402 1

*Doppelter Stoffbedarf bei asymmetrischem Stoff mit Stoffbreite 120 cm

**Verfügbarkeit nur nach Rücksprache

¹⁵ Ab einer Bestellmenge von 10 Stück in der Stoffqualität 4, muss die Lieferzeit im Glatz Verkaufs-Innendienst angefragt werden.

CASTELLO® Pro: Überzug lose (ohne Gestell, ohne Rückgaberecht)

Nenngrösse ohne Volant	Anzahl Streben	Stoffqualität 5 Farben 500-899		Stoffbedarf bei Stoffbreite 120cm in Laufmeter*	Bestellnummer
		MWST exkl.	UVP MWST inkl.		
cm				uni/symmetrisch	
Ø 350	8-teilig	819.-	885.-	10.8	143 04 350 1
Ø 400	8-teilig	976.-	1055.-	13.8	143 04 400 1
Ø 450	8-teilig	1143.-	1236.-	16.7	143 04 450 1
Ø 500	8-teilig	1281.50	1385.-	19.8	143 04 500 1
Ø 550	8-teilig	1503.50	1625.-	24.2	143 04 550 1
Ø 600	8-teilig	1707.-	1845.-	28.2	143 04 600 1
300×300	8-teilig	865.-	935.-	11.5	143 04 301 1
350×350	8-teilig	1050.-	1135.-	15.1	143 04 351 1
400×400	8-teilig	1272.-	1375.-	18.5	143 04 401 1
450×450	8-teilig	1494.-	1615.-	22	143 04 451 1
500×500	8-teilig	1790.-	1935.-	28.2	143 04 501 1
350×300	8-teilig	1059.50	1145.-	12.6	143 04 352 1
400×300	8-teilig	1143.-	1236.-	14.6	143 04 402 1
450×350	8-teilig	1337.-	1445.-	18.5	143 04 452 1
500×400	8-teilig	1559.-	1685.-	23.4	143 04 502 1
550×450	8-teilig	1809.-	1956.-	29.7	143 04 552 1
Nenngrösse mit Volant	Anzahl Streben	Stoffqualität 5 Farben 500-899		Stoffbedarf bei Stoffbreite 120cm in Laufmeter*	Bestellnummer
cm		MWST exkl.	UVP MWST inkl.	uni/symmetrisch	
Ø 350	8-teilig	1013.-	1095.-	13.2	143 04 350 0
Ø 400	8-teilig	1170.-	1265.-	16.2	143 04 400 0
Ø 450	8-teilig	1337.-	1445.-	19.2	143 04 450 0
Ø 500	8-teilig	1475.50	1595.-	24	143 04 500 0
Ø 550	8-teilig	1697.50	1835.-	28	143 04 550 0
Ø 600	8-teilig	1901.-	2055.-	32.3	143 04 600 0
300×300	8-teilig	1059.-	1145.-	14.3	143 04 301 0
350×350	8-teilig	1244.-	1345.-	17.9	143 04 351 0
400×400	8-teilig	1466.-	1585.-	21.5	143 04 401 0
450×450	8-teilig	1688.-	1825.-	27.3	143 04 451 0
500×500	8-teilig	1984.-	2145.-	32.7	143 04 501 0
350×300	8-teilig	1253.50	1355.-	14.7	143 04 352 0
400×300	8-teilig	1337.-	1445.-	17.5	143 04 402 0
450×350	8-teilig	1531.-	1655.-	21.3	143 04 452 0
500×400	8-teilig	1753.-	1895.-	27.2	143 04 502 0
550×450	8-teilig	2003.-	2165.-	34.6	143 04 552 0

*Doppelter Stoffbedarf bei asymmetrischem Stoff mit Stoffbreite 120 cm

PALAZZO® Style: Überzug lose (ohne Gestell, ohne Rückgaberecht)
für Artikel mit Bestellnummer 232 xxx (ab 2022)

	Nenngrösse ohne Volant	Anzahl Streben	Stoffqualität 5 Farben 500–899		Stoffbedarf bei Stoffbreite 120cm in Laufmeter*	Bestellnummer
			MWST exkl.	UVP MWST inkl.		
	cm				uni/symmetrisch	
○	Ø 350	8-teilig	819.–	885.–	10.8	232 04 350 1
	Ø 400	8-teilig	976.–	1055.–	13.9	232 04 400 1
	Ø 450	8-teilig	1143.–	1236.–	16.6	232 04 450 1
	Ø 500	8-teilig	1309.–	1415.–	19.9	232 04 500 1
	Ø 600	8-teilig	1744.–	1885.–	28.5	232 04 600 1
	300×300	8-teilig	865.–	935.–	10.5	232 04 301 1
□	350×350	8-teilig	1050.–	1135.–	15	232 04 351 1
	400×400	8-teilig	1272.–	1375.–	18.5	232 04 401 1
	450×450	8-teilig	1531.–	1655.–	22.1	232 04 451 1
	350×250	8-teilig	1050.–	1135.–	11.5	232 04 354 1
	350×300	8-teilig	1096.50	1185.–	13.4	232 04 352 1
□	400×200	8-teilig	1004.–	1085.–	10.2	232 04 404 1
	400×300	8-teilig	1170.50	1265.–	14.9	232 04 402 1
	450×350	8-teilig	1429.50	1545.–	17.8	232 04 452 1
	Nenngrösse mit Volant	Anzahl Streben	Stoffqualität 5 Farben 500–899		Stoffbedarf bei Stoffbreite 120cm in Laufmeter*	Bestellnummer
	cm		MWST exkl.	UVP MWST inkl.	uni/symmetrisch	
○	Ø 350	8-teilig	1013.–	1095.–	14.2	232 04 350 0
	Ø 400	8-teilig	1170.–	1265.–	17.4	232 04 400 0
	Ø 450	8-teilig	1337.–	1445.–	20.1	232 04 450 0
	Ø 500	8-teilig	1503.–	1625.–	23.9	232 04 500 0
	Ø 600	8-teilig	1938.–	2095.–	33.6	232 04 600 0
	300×300	8-teilig	1059.–	1145.–	13.2	232 04 301 0
□	350×350	8-teilig	1244.–	1345.–	18.8	232 04 351 0
	400×400	8-teilig	1466.–	1585.–	22.7	232 04 401 0
	450×450	8-teilig	1725.–	1865.–	27.1	232 04 451 0
	350×250	8-teilig	1244.–	1345.–	14.8	232 04 354 0
	350×300	8-teilig	1290.50	1395.–	17.2	232 04 352 0
□	400×200	8-teilig	1198.–	1295.–	13.5	232 04 404 0
	400×300	8-teilig	1364.50	1475.–	19.2	232 04 402 0
	450×350	8-teilig	1623.50	1755.–	22.3	232 04 452 0

*Doppelter Stoffbedarf bei asymmetrischem Stoff mit Stoffbreite 120 cm

PALAZZO® Noblesse: Überzug lose (ohne Gestell, ohne Rückgaberecht)
für Artikel mit Bestellnummer 332 xxx (ab 2022)

Nenngrosse ohne Volant	Anzahl Streben	Stoffqualität 5 Farben 500–899		Stoffbedarf bei Stoffbreite 120cm in Laufmeter*	Bestellnummer
		MWST exkl.	UVP MWST inkl.		
cm				uni/symmetrisch	
Ø 450	8-teilig	1143.–	1236.–	16.6	332 04 450 1
Ø 500	8-teilig	1309.–	1415.–	19.9	332 04 500 1
Ø 600	10-teilig	1744.–	1885.–	29.1	332 04 600 1
Ø 700	10-teilig	2262.–	2445.–	38.4	332 04 700 1
400×400	8-teilig	1272.–	1375.–	18.2	332 04 401 1
450×450	8-teilig	1531.–	1655.–	22.1	332 04 451 1
500×500	8-teilig	1799.50	1945.–	27.8	332 04 503 1
500×500	12-teilig	2105.–	2276.–	29.1	332 04 514 1
550×550	12-teilig	2392.–	2586.–	35.3	332 04 551 1
600×600	12-teilig	2660.–	2875.–	40	332 04 602 1
450×350	8-teilig	1429.50	1545.–	17.8	332 04 452 1
500×250	8-teilig	1300.–	1405.–	15.5	332 04 504 1
500×400	8-teilig	1725.50	1865.–	22.7	332 04 502 1
550×450	10-teilig	2022.–	2186.–	28.1	332 04 552 1
600×300	10-teilig	1698.–	1836.–	23.6	332 04 604 1
600×400	10-teilig	2022.–	2186.–	27.5	332 04 622 1
600×500	10-teilig	2299.–	2485.–	34.6	332 04 623 1
Nenngrosse mit Volant	Anzahl Streben	Stoffqualität 5 Farben 500–899		Stoffbedarf bei Stoffbreite 120cm in Laufmeter*	Bestellnummer
cm		MWST exkl.	UVP MWST inkl.	uni/symmetrisch	
Ø 450	8-teilig	1337.–	1445.–	20.1	332 04 450 0
Ø 500	8-teilig	1503.–	1625.–	23.9	332 04 500 0
Ø 600	10-teilig	1938.–	2095.–	35.4	332 04 600 0
Ø 700	10-teilig	2456.–	2655.–	44.9	332 04 700 0
400×400	8-teilig	1466.–	1585.–	22.7	332 04 401 0
450×450	8-teilig	1725.–	1865.–	27.1	332 04 451 0
500×500	8-teilig	1993.50	2155.–	33.5	332 04 503 0
500×500	12-teilig	2299.–	2485.–	34.7	332 04 514 0
550×550	12-teilig	2586.–	2795.–	41.1	332 04 551 0
600×600	12-teilig	2854.–	3085.–	45.9	332 04 602 0
450×350	8-teilig	1623.50	1755.–	22.3	332 04 452 0
500×250	8-teilig	1494.–	1615.–	19.7	332 04 504 0
500×400	8-teilig	1919.50	2075.–	27.7	332 04 502 0
550×450	10-teilig	2216.–	2396.–	34.7	332 04 552 0
600×300	10-teilig	1892.–	2045.–	29.7	332 04 604 0
600×400	10-teilig	2216.–	2396.–	34.2	332 04 622 0
600×500	10-teilig	2493.–	2695.–	41.5	332 04 623 0

*Doppelter Stoffbedarf bei asymmetrischem Stoff mit Stoffbreite 120 cm

PALAZZO® Royal: Überzug lose (ohne Gestell, ohne Rückgaberecht)
für Artikel mit Bestellnummer 342 xxx (ab 2022)

	Nenngrösse ohne Volant	Anzahl Streben	Stoffqualität 5 Farben 500–899		Stoffbedarf bei Stoffbreite 120cm in Laufmeter*	Bestellnummer
			MWST exkl.	UVP MWST inkl.		
	cm				uni/symmetrisch	
○	Ø 700	10-teilig	2429.–	2626.–	36.4	342 04 700 1
	Ø 800	10-teilig	2919.–	3155.–	46.4	342 04 800 1
	500×500	12-teilig	2364.–	2555.–	27.5	342 04 501 1
	550×550	12-teilig	2632.–	2845.–	32.8	342 04 551 1
□	600×600	12-teilig	2919.–	3155.–	38.7	342 04 602 1
	650×650	12-teilig	3215.–	3475.–	46	342 04 651 1
	700×700	12-teilig	3566.–	3855.–	52.2	342 04 703 1
	600×500	10-teilig	2577.–	2786.–	33.4	342 04 623 1
	700×500	10-teilig	2817.–	3045.–	39.3	342 04 701 1
□	700×600	12-teilig	3400.–	3675.–	45.8	342 04 702 1
	800×400	10-teilig	2725.–	2946.–	34.8	342 04 804 1
	800×600	14-teilig	4001.–	4325.–	51.7	342 04 802 1
	Nenngrösse mit Volant	Anzahl Streben	Stoffqualität 5 Farben 500–899		Stoffbedarf bei Stoffbreite 120cm in Laufmeter*	Bestellnummer
	cm		MWST exkl.	UVP MWST inkl.	uni/symmetrisch	
○	Ø 700	10-teilig	2623.–	2835.–	41.8	342 04 700 0
	Ø 800	10-teilig	3113.–	3365.–	52.7	342 04 800 0
	500×500	12-teilig	2558.–	2765.–	32.5	342 04 501 0
	550×550	12-teilig	2826.–	3055.–	38.6	342 04 551 0
□	600×600	12-teilig	3113.–	3365.–	44.5	342 04 602 0
	650×650	12-teilig	3409.–	3685.–	53.1	342 04 651 0
	700×700	12-teilig	3760.–	4065.–	59.5	342 04 703 0
	600×500	10-teilig	2771.–	2995.–	39.4	342 04 623 0
	700×500	10-teilig	3011.–	3255.–	43.5	342 04 701 0
□	700×600	12-teilig	3594.–	3885.–	51.9	342 04 702 0
	800×400	10-teilig	2919.–	3155.–	44	342 04 804 0
	800×600	14-teilig	4195.–	4535.–	58.8	342 04 802 0

*Doppelter Stoffbedarf bei asymmetrischem Stoff mit Stoffbreite 120 cm

Allgemeine Geschäftsbedingungen

der Glatz AG vom 01.01.2022

1. Geltungsbereich

Diese Allgemeinen Geschäftsbedingungen (nachfolgend «AGB») gelten für alle Verträge, welche die Glatz AG mit Kunden (nachfolgend «Käufer») betreffend die von der Glatz AG vertriebenen Produkte (nachfolgend «Produkte») abschliesst. Diese AGB bilden einen integralen Vertragsbestandteil im Falle eines Vertragsschlusses gemäss Ziffer 2 der AGB.

2. Vertragsschluss / -inhalt

- 2.1 Ein Vertrag kommt erst durch die ausdrückliche schriftliche Auftragsbestätigung der Glatz AG zustande, wobei diese Bestätigung auch per Telefax oder Email erfolgen kann.
- 2.2 Massgebend für die Produkte ist ausschliesslich die Produktbeschreibung gemäss Preisliste der Glatz AG für Fachhändler (nachfolgend «Preisliste»). Mündliche Absprachen oder Zusicherungen in Bezug auf Produkte und/oder vom Käufer im Zusammenhang mit bestellten Produkten zur Verfügung gestellte technische Unterlagen wie Zeichnungen, Beschreibungen, Abbildungen und dergleichen bedürfen zu ihrer Verbindlichkeit der ausdrücklichen schriftlichen Bestätigung von Glatz AG.

3. Preise

- 3.1 Massgebend ist die zum Zeitpunkt der Lieferung der Bestellung gemäss Ziffer 5 der AGB geltende Preisliste. Der Käufer hat sich selber nach der neusten Preisliste zu erkundigen. Mit Erlass einer neuen Preisliste gilt die alte Preisliste als annulliert. Die Mehrwertsteuer wird, sofern geschuldet, zusätzlich in Rechnung gestellt.
- 3.2 Die Preisliste versteht sich nicht als Offerte. Glatz AG kann nach freien Ermessen Bestellungen akzeptieren oder ablehnen (s. Ziffer 2.1 der AGB).
- 3.3 Die Preise beziehen sich allein auf den Produktumfang gemäss Preisliste. Änderungen an den Produkten gemäss Preisliste und/oder zusätzliche Leistungen von Glatz AG im Zusammenhang mit den Produkten (wie Montageleistungen) bedürfen der ausdrücklichen schriftlichen Bestätigung von Glatz AG und werden dem Käufer gesondert in Rechnung gestellt.

4. Zahlungsbedingungen

- 4.1 Ohne ausdrücklich anderslautende Zahlungsvereinbarung sind sämtliche Rechnungen innert 10 Tagen seit Rechnungsdatum netto zahlbar. Diese Zahlungstermine gelten in jedem Fall und unabhängig von Leistungsverzögerungen auf Seiten Glatz AG.
- 4.2 Im Falle des Zahlungsverzuges schuldet der Käufer ohne jede Mahnung einen Verzugszins von 6% ab Fälligkeit.
- 4.3 Im Falle des Zahlungsverzuges ist Glatz AG berechtigt, bereits bestellte, aber noch nicht gelieferte Ware zurückzubehalten, ohne dass dem Käufer in Bezug auf diese Bestellungen ein Rücktrittsrecht zusteht.
- 4.4 Glatz AG ist berechtigt, angemessene Mahnspesen zu fordern. Alle mit der Eintreibung verbundenen Kosten (z.B. Inkassokosten und insbesondere Anwaltskosten) gehen vollumfänglich zu Lasten des säumigen Käufers.

5. Lieferung / Versand / Nutzen und Gefahr

- 5.1 Ohne ausdrücklich anderslautende Vereinbarung liefert Glatz AG die Produkte Ex Works (Incoterms 2010). Die Verpackungsart wird von Glatz AG bestimmt. Glatz AG ist in jedem Fall berechtigt, Teillieferungen vorzunehmen, und der Käufer ist verpflichtet, Teillieferungen zu akzeptieren. Dem Käufer werden im Falle einer Verzögerung der Abholung angemessene Lagerkosten in Rechnung gestellt. Allfällige Versandkosten gehen zulasten des Käufers.
- 5.2 Ohne ausdrücklich anderslautende Vereinbarung gehen Nutzen und Gefahr bezüglich der Produkte im Zeitpunkt der Bereitstellung zur Abholung bzw. im Falle eines Versands mit der Aufgabe der Produkte zum Versand auf den Käufer über. Entsprechend erfolgt jeder Transport auf Gefahr des Käufers.

6. Eigentumsvorbehalt

Die Ware bleibt bis zur endgültigen Bezahlung des Kaufpreises Eigentum der Glatz AG. Diese wird hiermit vom Käufer ermächtigt, bis zur vollständigen Bezahlung des Kaufpreises für die von ihm gelieferten Waren einen Eigentumsvorbehalt im zuständigen Register eintragen zu lassen.

7. Liefertermin

- 7.1 Die in der Auftragsbestätigung der Glatz AG angegebenen Lieferfristen sind nicht verbindlich. Verbindliche Lieferfristen bedürfen einer entsprechenden ausdrücklichen schriftlichen Vereinbarung.
- 7.2 Bei Nichteinhaltung einer gemäss Ziffer 7.1 der AGB verbindlichen Lieferfrist durch Glatz AG kann der Käufer nach Ablauf einer zwischen den Parteien vereinbarten angemessenen Nachfrist vom Vertrag bezüglich der betroffenen Bestellungen zurücktreten. Betreffend bereits erfolgte Teillieferungen ist der Rücktritt ausgeschlossen. Weitere Ansprüche des Käufers bei Nichteinhaltung bestätigter Liefertermine als dieser Rücktritt, insbesondere Schadenersatzansprüche jegliche Art, sind ausgeschlossen. Der Rücktritt ist ausgeschlossen, wenn eine vorübergehende Unmöglichkeit der Lieferung auf höhere Gewalt oder Betriebsstörungen im Betrieb der Glatz AG oder bei einem Lieferanten der Glatz AG beruht.

8. Leistungen des Käufers

- 8.1 Der Käufer verpflichtet sich bei Weiterverkauf der Produkte, die einem Fachgeschäft bzw. Fachhändler entsprechenden Leistungen zu erbringen. Für Kundenberatung, Produktrepräsentation und Serviceleistungen (z.B. After-Sales-Service) ist der Käufer verpflichtet, über angemessene Ausstellungs- bzw. Geschäftsräume und ein ausreichendes Produktelager (inkl. Ersatzteile) vor Ort zu verfügen.
- 8.2 Der Käufer ist verpflichtet, seine Fachkenntnisse bzw. diejenigen seines Personals weiterzuentwickeln, um die von einem Fachgeschäft erwarteten Leistungen vollumfänglich erbringen zu können.
- 8.3 Beabsichtigt der Käufer den Vertrieb der Produkte der Glatz AG auch oder ausschliesslich über das Internet zu verkaufen, so bedarf es eine separate Vereinbarung zwischen der Glatz AG und dem Käufer. Darüber hinaus gelten sämtliche Bestimmungen dieser AGB uneingeschränkt auch für den Vertrieb der Produkte durch den Käufer über das Internet.

9. Mängelrüge und Haftung

- 9.1 Allfällige Mängel an den Produkten müssen der Glatz AG schriftlich unter Angabe der detailliert aufgeführten Mängel innerhalb von fünf Tagen nach Eintreffen der Produkte am Glatz AG vorgängig mitgeteilten Bestimmungsort gemeldet werden. Versteckte Mängel müssen der Glatz AG umgehend nach Entdeckung und schriftlich unter Angabe der detailliert aufgeführten Mängel mitgeteilt werden, wobei innerhalb der ersten sechs Monate seit Eintreffen der Produkte am Glatz AG vorgängig mitgeteilten Bestimmungsort die widerlegbare Vermutung besteht, dass der Mangel bereits im Zeitpunkt des Eintreffens bestanden hat.
- 9.2 Wird ein Mangel innerhalb von sechs Monaten seit Eintreffen der Produkte am Glatz AG vorgängig mitgeteilten Bestimmungsort gemäss Ziffer 9.1 der Glatz AG angezeigt, so besteht die widerlegbare Vermutung, dass der Mangel bereits beim Eintreffen der Produkte am Glatz AG vorgängig mitgeteilten Bestimmungsort bestand, es sei denn, diese Vermutung ist mit der Art der Ware oder des Mangels unvereinbar.
- 9.3 Nach Ablauf von zwei Jahren nach Eintreffen der Produkte am Glatz AG vorgängig mitgeteilten Bestimmungsort können keine Mängel an den Produkten (ungeachtet der Art solcher Mängel) gegenüber der Glatz AG mehr geltend gemacht werden.
- 9.4 Bei Vorliegen von bestehenden und gemäss der AGB korrekt gerügten Mängeln kann Glatz AG nach freiem Ermessen entweder die betroffenen Produkte reparieren, dem Käufer Ersatzprodukte liefern oder dem Käufer eine Gutschrift ausstellen. Weitere Mängelrechte bestehen nicht. Insbesondere sind jegliche Schadenersatzansprüche im Zusammenhang mit Mängeln ausgeschlossen.
- 9.5 Eine allfällige Rücksendung der Ware bedarf der vorgängigen Zustimmung von Glatz AG. Glatz AG akzeptiert nur Rücksendungen von Waren in sauberem und einwandfreiem Zustand unter Angabe des Rücksendungsgrunds und der Rücknahmenummer.
- 9.6 Jede Haftung der Glatz AG im Zusammenhang mit Produkten ist, soweit gesetzlich zulässig, ausgeschlossen.

10. Immaterialgüterrechte

- 10.1 Die Rechte an den gesamten durch Glatz AG zur Verfügung gestellten und/oder im Internet publizierten Produktinformationen und -bilder stehen allein der Glatz AG zu. Die vollständige oder teilweise Vervielfältigung sowie die elektronische oder mit anderen Mitteln erfolgte vollständige oder teilweise Verbreitung bedürfen der vorherigen ausdrücklichen Zustimmung der Glatz AG. Der Käufer verpflichtet sich zur Einhaltung der jeweils gültigen Markenrichtlinien der Glatz AG und zwar unabhängig davon, ob er die Produktinformationen und -bilder der Glatz AG kopiert oder selber entsprechende Produktinformationen und -bilder herstellt und verwendet.
- 10.2 Sämtliche Gewährleistungs- und Haftungsansprüche des Käufers betreffend Ansprüche von Dritten aus besseren Rechten (insbesondere Markenrechte und Urheberrechte) sind ausgeschlossen.

11. Weitere Bestimmungen

- 11.1 Der Käufer hat kein Verrechnungsrecht. Insbesondere ist der Käufer nicht berechtigt, allfällig Rückvergütungen von Glatz AG ohne ausdrückliche Zustimmung der Glatz AG mit Warenrechnungen zu verrechnen.
- 11.2 Allgemeine Bedingungen des Käufers sind für Glatz AG nur verbindlich, wenn sie von Glatz AG unterschrieben akzeptiert und ausdrücklich übernommen worden sind.
- 11.3 Besondere Bestimmungen in individuellen schriftlichen Verträgen zwischen dem Käufer und Glatz AG bleiben vorbehalten. Mündliche Abreden zwischen dem Käufer und Glatz AG entfalten in dessen keine Gültigkeit.
- 11.4 Diese AGB ersetzen sämtliche bestehenden allgemeinen Bedingungen der Glatz AG und gelten bis auf Widerruf von Seiten der Glatz AG.

12. Anwendbares Recht, Gerichtsstand

- 12.1 Das Vertragsverhältnis der Parteien untersteht insgesamt, inkl. dieser AGB, schweizerischem Recht, unter Ausschluss der kollisionsrechtlichen Bestimmungen des schweizerischen internationalen Privatrechts, insbesondere unter Ausschluss des Übereinkommens der Vereinten Nationen über Verträge über den internationalen Warenverkauf (Wiener Kaufrecht).
- 12.2 Ausschliesslicher Gerichtsstand ist der Sitz der Glatz AG.

Befestigungsart M4, M8, M16

(Standrohr oder Aufstellscharnier zwingend notwendig)

	Socket M4, 120 kg/180 kg, Stahl feuerverzinkt
	Socket M4/M8/M16, 240 kg/310 kg/430 kg/ 570 kg/ 690 kg, Stahl feuerverzinkt (justier- und nivellierbar)
	Abdeckung zu Socket M4, 120 kg/180 kg, ABS, Aluminium- eloxiert-Look
	Abdeckung zu Socket M4, 120 kg/180 kg, ABS, anthrazit
	Abdeckung zu Socket M4/M8/M16, 240/310 kg, Aluminium, pulver- beschichtet, hellgrau
	Abdeckung zu Socket M4/M8/M16, 240/310 kg, Aluminium, pulver- beschichtet, anthrazit
	Bodenhülse M8, Bodenhülse M16, Stahl feuerverzinkt
	Bodenhülse M4, Stahl feuerverzinkt
	Montageplatte M4, M8 Montageplatte M16, Stahl feuerverzinkt
	Montageplatte M4, Montageplatte M8, Montageplatte M16, spezial, Aufbauhöhe 50–149 mm, Stahl feuerverzinkt
	Montageplatte M4, Montageplatte M8, Montageplatte M16, spezial, Aufbauhöhe 150–350 mm, Stahl feuerverzinkt
	NEU Montageplatte M4, Montageplatte M8, Montageplatte M16, für hohe Dämmungen, Aufbauhöhe nach Mass, Stahl feuerverzinkt

	Mauerkonsole M4, Ausladung von 100 mm
	Mauerkonsole M4, Ausladung von 480 mm
	Standrohr M4 zu Ambiente Nova, Stahl feuerverzinkt
	Standrohr M4 zu Castello Pro, Stahl feuerverzinkt
	Standrohr M4 für PzS, PzN, Stahl feuerverzinkt, mit Abdeckung
	Aufstellscharnier M8 für PzS, PzN, M16 für PzR, Stahl feuerverzinkt, mit Abdeckung
Schutzhülle aus beschichtetem Polyestergewebe	
	Schutzhülle mit Stab und Reissverschluss
	Schutzhülle mit Stab und Reissverschluss und Schnürung
Regenrinne und Seitenwand (nur für quadratische und rechteckige Schirme geeignet)	
	Regenrinne Triangular, konisch
	Seitenwand

Rollensockel



(Standrohr oder Gewichte-Set zwingend notwendig)

	Rollensockel M4 180 kg, mit Decorplatte
Beleuchtung und Heizung	
	Heizstrahler-Einheit, 1500 Watt, max. 4 Stück pro Schirm Steuerung über Pz200
	LED Steuerung über Pz200
Diverses	
	Fernbedienung 7-Kanal
	Fernbedienung 42-Kanal
	Prallschutz für Schirmmast, grau
	OSYRION Spot LED Akku-Licht, 2er Set
	OSYRION Spot LED Akku-Licht, 4er Set

Befestigungsart Z
(Standrohr Z zwingend notwendig)

	Betonsockel Z, hell 30 kg / 40 kg / 55 kg / 70 kg
	¹ Betonsockel Z 40 kg
	1/2 Granitsockel Z 30 kg
	NEU Granitsockel Z 40 kg / 55 kg / 90 kg
	Stahlsockel Z 40 kg / 55 kg
	Mauerkonsole Z, Ausladung von 180 mm
	Rasendorn Z, 85 x 150 x 350
	Standrohr Z, Stahl feuer- verzinkt, Ø 25–33 mm
	Verschiedene Standrohre Z, Edelstahl / Stahl feuerverzinkt, Ø 35 / 38–39 mm, Ø 48 / 55 mm
	Standrohr Z, Innenliegend, Stahl feuer- verzinkt Ø 40 / 37 mm (TWIST)
	Standrohr Z, Innenliegend, Stahl feuer- verzinkt Ø 30 / 25 mm (SMART)





Rollensockel
(Standrohr oder Gewichte-Set zwingend notwendig)

	Rollensockel Z, 55 kg, mit Decorplatte
	¹ Granitsockel Z, 40/55 kg mit Rollen und ausziehbarem Handgriff
	NEU Granitsockel Z, 40 kg / 55 kg / 90 kg, Naturstein mit Rollen-Set (Stahlverzinkt / Edelstahl)
	NEU Stahlsockel Z, 40 kg / 55 kg, mit Rollen-Set (Stahl- verzinkt / Edelstahl)

Befestigungsart PX Ø 48/55 mm
(Übergangrohr PX zwingend notwendig)

	Bodenhülse PX, Stahl feuerverzinkt / Edelstahl
	Übergangrohr PX, Stahl feuerverzinkt / Edelstahl
	Übergangrohr PX, Stahl feuerverzinkt, anthrazit pulverbeschichtet

Befestigungsart BT Ø 35/38–39 mm
(Übergangrohr BT zwingend notwendig)

	Bodenhülse BT, Stahl feuerverzinkt
	Übergangrohr BT, Stahl feuerverzinkt
	Übergangrohr BT, Innenliegend, Stahl feuerverzinkt (TWIST)
	Übergangrohr BT, Innenliegend, Stahl feuerverzinkt (SMART)

Befestigungsart ST Ø 25–33 mm
(Übergangrohr ST zwingend notwendig)

	Bodenhülse ST, Stahl feuerverzinkt
	Übergangrohr ST, Stahl feuerverzinkt

Diverse Befestigungsarten

	Bride U für Tischblatt
	Schutzhülle / Schutzhülle mit Stab und Reissverschluss

Diverses

	OSYRION Spot LED Akku-Licht, 2er Set
	OSYRION Spot LED Akku-Licht, 4er Set

¹ solange Vorrat

Befestigungsart Z
 (Standrohr Z zwingend notwendig)



Betonsockel Z, hell
 70 kg / 90 kg



NEU
 Granitsockel Z
 90 kg



Standrohr Z, Edelstahl /
 Stahl feuerverzinkt
 Ø 48 / 55 mm



Standrohr Z, Stahl
 feuerverzinkt, anthrazit
 pulverbeschichtet
 Ø 48 / 55 mm



Standrohr Z, P*,
 Edelstahl / Stahl feuer-
 verzinkt

Befestigungsart M4, M8, M16
 (Standrohr oder Aufstellschirm zwingend notwendig)



Socket M4,
 120 kg, 180 kg,
 Stahl feuerverzinkt



Abdeckung zu Socket
 M4, 120 kg/180 kg, ABS,
 Aluminium-
 eloxiert-Look



Abdeckung zu Socket
 M4, 120 kg/180 kg, ABS,
 anthrazit



NEU
 Granitsockel M4, 120 kg,



Bodenhülse M4, Stahl
 feuerverzinkt



Montageplatte M4, M8,
 Stahl feuerverzinkt

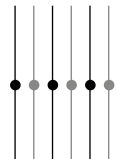

Montageplatte M4,
 speziell, Aufbauhöhe
 50–149 mm, Stahl
 feuerverzinkt

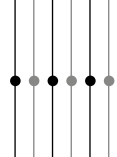

Montageplatte M4,
 speziell, Aufbauhöhe
 150–350 mm, Stahl
 feuerverzinkt

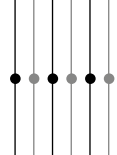

NEU
 Montageplatte M4,
 für hohe Dämmungen,
 Aufbauhöhe nach Mass,
 Stahl feuerverzinkt

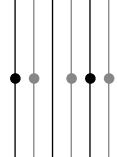

Mauerkonsole M4,
 Ausladung von 100 mm

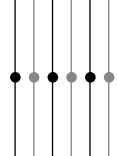

Mauerkonsole M4,
 Ausladung von 480 mm

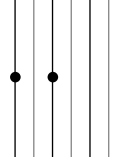

Verschiedene
 Standrohre M4, Stahl
 feuerverzinkt

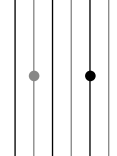

Standrohr M4, P* für
 Fortello/LED und
 Pendalex P*

Rollensockel
 (Standrohr oder Gewichte-Set zwingend notwendig)



Rollensockel M4,
 120 kg / 180 kg,
 mit Decorplatte



NEU
 Granitsockel Z,
 90 kg, Naturstein mit
 Rollen-Set
 (Stahlverzinkt /
 Edelstahl)



NEU
 Granitsockel M4, 120 kg,
 Naturstein mit
 Rollen-Set
 (Stahlverzinkt /
 Edelstahl)

Befestigungsart PX Ø 48/55 mm
 (Übergangrohr PX zwingend notwendig)

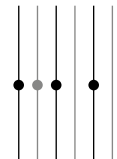

Bodenhülse PX, Stahl
 feuerverzinkt / Edelstahl

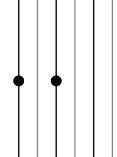

Übergangrohr PX,
 Stahl feuerverzinkt /
 Edelstahl

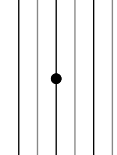

Übergangrohr PX,
 Stahl feuerverzinkt,
 anthrazit pulverbe-
 schichtet

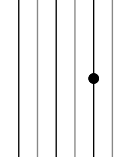

Übergangrohr PX, P*,
 Stahl feuerverzinkt /
 Edelstahl

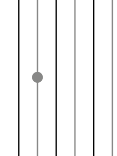

Adapter PX zu M4

**Schutzhülle aus beschichtetem
 Polyestergerewebe**



Schutzhülle mit
 Stab und
 Reissverschluss

Diverses

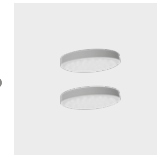

OSYRION Spot LED
 Akku-Licht, 2er Set



OSYRION Spot LED
 Akku-Licht, 4er Set

Glatz AG
Sonnenschirme
Saison 2025

[glatz.com](https://www.glatz.com)

